

CONTROL BOX 3S io

Swinging Gate Opener

CS INSTALAČNÍ PŘÍRUČKA



Ref. 5128263A



Přeložená verze příručky

OBSAH

BEZPEČNOSTNÍ POKYNY	2
POPIS PRODUKTU	4
Účel použití	4
Složení sady	4
Rozměry	4
Popis rozhraní	4
INSTALACE	5
Upevnění skříně	5
Kabeláž motorů	5
Připojení k elektrické rozvodné síti	5
RYCHLÉ UVEDENÍ DO PROVOZU	6
Zkontrolujte kabely motorů a směr otevírání křídél brány	6
Uložte dálkové ovladače Keygo io do paměti pro ovládání úplného otevření	6
Automatické načtení	6
FUNKČNÍ ZKOUŠKA	7
Používání dálkových ovladačů Keygo io	7
Funkce při detekci překážky	7
Funkce fotoelektrických buněk	7
Funkce ochrany proti vniknutí, odolnost proti větru	7
Zvláštní funkce	7
PŘIPOJENÍ PERIFERNÍCH ZAŘÍZENÍ	8
Všeobecný náčrt kabelového zapojení	8
Popis jednotlivých periferních zařízení	9
POKROČILÉ NASTAVENÍ PARAMETRŮ	12
Navigace v seznamu parametrů	12
Význam jednotlivých parametrů	12
Zobrazení hodnot parametru	12
ULOŽENÍ FUNKCÍ DÁLKOVÝCH OVLADAČŮ DO PAMĚTI	15
Všeobecné informace	15
Uložení dálkových ovladačů Keygo io do paměti	15
Uložení dálkových ovladačů Keytis io do paměti	16
Uložení dálkových ovladačů se 3 tlačítky (Telis io, Telis Compositio io, atd.) do paměti	18
VYMAZÁNÍ DÁLKOVÝCH OVLADAČŮ A VEŠKERÉHO NASTAVENÍ Z PAMĚTI	19
Individuální vymazání tlačítka dálkového ovladače Keytis io nebo Keygo io	19
Vymazání přiřazených dálkových ovladačů	19
Celkový restart dálkového ovladače Keytis io	19
Smazání všech nastavení	19
ZAMKNUTÍ PROGRAMOVACÍCH TLAČÍTEK	19
DIAGNOSTIKA	20
Zobrazení provozních kódů	20
Zobrazení programovacích kódů	20
Zobrazení chybových kódů a poruch	21
Přístup k datům uloženým v paměti	21
TECHNICKÉ ÚDAJE	22



BEZPEČNOSTNÍ POKYNY



Tento symbol signalizuje nebezpečí, jehož různé stupně jsou popsány níže.



NEBEZPEČÍ

Signál pro nebezpečí okamžitého ohrožení života nebo rizika vážných zranění



VAROVÁNÍ

Signál pro nebezpečí možného ohrožení života nebo rizika vážných zranění



OPATŘENÍ

Signál pro nebezpečí možných lehčích nebo středně těžkých zranění

POZOR

Signál pro nebezpečí rizika poškození nebo zničení produktu



NEBEZPEČÍ

Motorový pohon musí být namontován a seřízen odborníkem na motorové pohony a automatická vybavení bytů, v souladu s předpisy platnými v zemi, ve které je zařízení provozováno.

Aby byly splněny požadavky norem EN 13241-1, EN 12445 a EN 12453, musejí být pokyny uvedené v této příručce dodržovány po celou dobu provádění instalace.

Nedodržení těchto instrukcí může vést k vážným zraněním, například v případě přivření zavírající se brány.

Upozornění – Důležité bezpečnostní instrukce



VAROVÁNÍ

V zájmu bezpečnosti osob je důležité dodržovat všechny tyto instrukce, jelikož nesprávná montáž může mít za následek vážná zranění. Tyto instrukce uschovejte.

Osoba provádějící instalaci musí povinně proškolit všechny uživatele, aby bylo zajištěno bezpečné používání pohonu v souladu s uživatelskou příručkou.

Uživatelská příručka a návod k instalaci musejí být předány koncovému uživateli. Osoba provádějící instalaci musí koncovému uživateli jasně vysvětlit, že montáž, seřízení a údržba pohonu musí být provedeny odborníkem na motorové pohony a automatické vybavení bytů.

Úvod

> Důležité informace

Tento výrobek je ovládací skříň pro křídlové brány pro rezidenční využití, jak je definováno v normě EN 60335-2-103, jejíž podmínky splňuje. Hlavním cílem těchto instrukcí je vyhovět požadavkům uvedené normy a zajistit bezpečnost majetku a osob. Aby splňoval požadavky normy EN 60335-2-103, musí být tento produkt povinně montován spolu s motorovým pohonem značky Somfy. Celá sestava je označena názvem motorového pohonu.



VAROVÁNÍ

Jakékoli použití tohoto produktu mimo oblast jeho určení, která je popsána v této příručce, je zakázáno (viz odstavec „Účel použití“ uvedený v příručce pro montáž).

Použití jakéhokoli doplňku, který nebyl schválen společností Somfy, je zakázáno.

Společnost Somfy nemůže být činěna odpovědnou za škody vyplývající z nedodržení pokynů v této příručce.

Pokud během montáže motoru narazíte na nejasnosti nebo budete-li potřebovat dodatečné informace, navštivte internetovou stránku www.somfy.com.

Tyto instrukce mohou být v případě, že dojde ke změnám norem nebo motorového pohonu, rovněž změněny.

Předběžné kontroly

> Okolí místa montáže

POZOR

Na motorový pohon nestříkejte vodu.

Motorový pohon nemontujte na explozivní místo.

> Stav brány, která má být motorem poháněna

Viz bezpečnostní pokyny pro motorový pohon Somfy.

Elektrická příprava

NEBEZPEČÍ

Montáž elektrického zdroje napájení musí splňovat požadavky norem platných v zemi, ve které je motorový pohon namontován, a musí být zajištěna kvalifikovaným technickým pracovníkem.

Elektrické vedení musí být vyhrazeno pouze pro motorový pohon a opatřeno ochrannými prvky:

- pojistkou nebo jističem s kalibrací na 10 A
- a zařízením diferenciálního typu (30 mA).

Musí být namontován omnipolární vypínač pro přerušení přívodu proudu.

Doporučuje se instalace přepěťové ochrany (maximální reziduální napětí 2 kV).

> Průchod kabelů

Kabely umístěné v zemi musí být opatřeny ochranným pláštěm o dostatečném průměru, aby jimi prošel motorový kabel i kabely příslušenství. Kabely nízkého tlaku vystavené vlivům počasí musí být minimálně typu RNF.

Pro kabely, které se neumísťují do země, použijte ochrannou průchodku pro kabely, která odolá projíždějícím vozidlům (obj. č. 2400484).

Bezpečnostní pokyny týkající se instalace

NEBEZPEČÍ

Před dokončením montáže motorový pohon nepřipojujte ke zdroji elektrického proudu (síťový zdroj, baterie nebo solární panel).

VAROVÁNÍ

Je přísně zakázáno upravovat některý z prvků dodaných v této sadě nebo používat přídavný prvek, který není doporučen v této příručce.

Dohlížejte na pohybující se bránu a držte osoby v dostatečné vzdálenosti, dokud montáž nebude dokončena.

Pro upevnění motorového pohonu nepoužívejte lepicí pásky.

POZOR

Všechny pevné ovládací prvky namontujte do minimální výšky 1,5 m od brány, ale v dostatečné vzdálenosti od pohybujících se částí.

Po montáži zkontrolujte, zda:

- je mechanismus řádně seřízen,
- zařízení pro ruční odblokování funguje správně,
- motorový pohon změni směr, když brána narazí na objekt o výšce 50 mm umístěný v polovině výšky křídla.

> Bezpečnostní zařízení

VAROVÁNÍ

V případě funkce v automatickém režimu nebo ovládání, aniž byste na vrata viděli, je povinně nutné namontovat elektrické fotobuňky. Automatický pohon je takový, který funguje minimálně v jednom směru bez úmyslné aktivace uživatelem.

V případě funkce v automatickém režimu nebo pokud brána vede na veřejnou komunikaci, může být vyžadována montáž oranžového majáku v souladu s předpisy platnými v zemi, v níž je motorový pohon provozován.

> Pokyny týkající se oblečení

Před montáží si sundejte všechny ozdoby (náramky, řetízky atd.).

Při manipulačních úkonech, vrtání a svařování noste adekvátní ochranné vybavení (speciální brýle, rukavice, ochranná sluchátka proti hluku atd.).

Předpisy

Společnost Somfy SAS prohlašuje, že výrobek popsany v tomto návodu, pokud je používán v souladu s těmito pokyny, splňuje základní požadavky příslušných evropských směrnic, zejména směrnice o strojních zařízeních 2006/42/ES a rádiové směrnice 2014/53/EU.

Plné znění textu Prohlášení o shodě EU je dostupné na následující internetové adrese: www.somfy.com/ce. Antoine CREZE, vedoucí oddělení právních předpisů, Cluses

Podpora

Může se stát, že při montáži vašeho motorového pohonu narazíte na potíže nebo budete mít otázky, na něž nenajdete odpověď. Neváhejte nás kontaktovat, naši odborníci jsou vám k dispozici a odpoví vám. Internet: www.somfy.com

POPIS PRODUKTU

Účel použití

Ovládací skříň CONTROL BOX 3S je určena k ovládání jednoho nebo dvou motorů 24 V Somfy pro otevírání a zavírání bran.

Složení sady

Č.	Název
1	Rozhraní pro programování
2	Výsuvné svorkovnice
3	Víko
4	Šroub víka
5	Dálkové ovladače Keygo io
6	Kabelová svorka
7	Šroub kabelové svorky
8	Anténa
9	Pojistka (250 V / 5 A) ochrany výstupu osvětlení 230 V
10	Náhradní pojistka (250 V / 5 A)

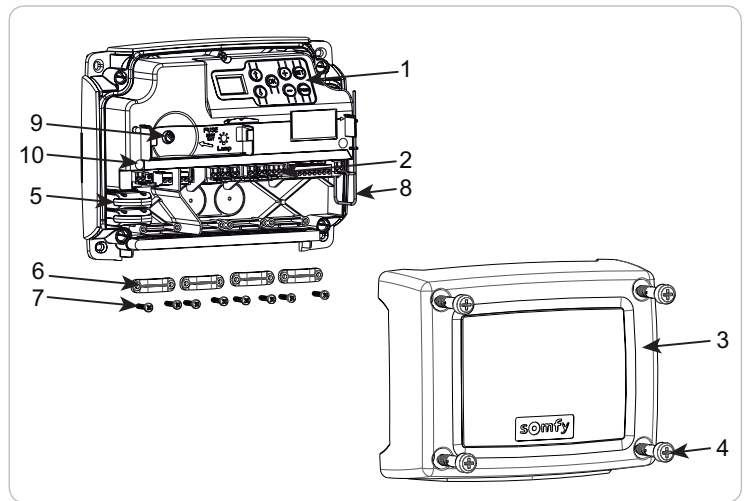

Rozměry

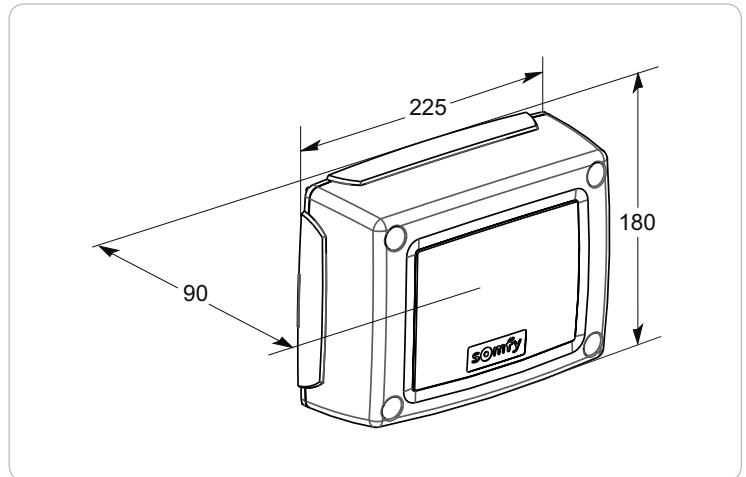

Popis rozhraní

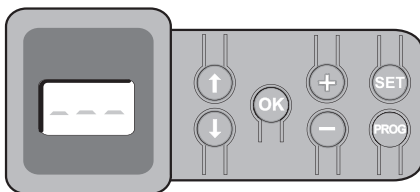

Displej LCD s 3místným zobrazením

Zobrazení parametrů, kódů (funkce, programování, chyby a závady) a údajů uložených v paměti.

Zobrazení hodnot parametru:

- . trvalé = hodnota vybrána/automaticky upravena
- . blikající = hodnota parametru, kterou lze vybrat

Tlačítko	Funkce	Tlačítko	Funkce
↑ ↓	– Navigace v seznamu parametrů a kódů: <ul style="list-style-type: none"> . krátké stisknutí = postupné listování parametry . dlouhé stisknutí = rychlé listování parametry 	SET	– Stisknutí po dobu 0,5 s: vstup a výstup z menu nastavení parametrů – Stisknutí po dobu 2 s: spuštění automatického načtení – Stisknutí po dobu 7 s: vymazání automatického načtení a parametrů – Přerušení automatického načítání
OK	– Spuštění cyklu automatického načtení – Potvrzení výběru parametru – Potvrzení hodnoty parametru	PROG	– Stisknutí po dobu 2 s: Přirazení dálkových ovladačů – Stisknutí po dobu 7 s: Vymazání všech ovladačů z paměti
+ -	– Změna hodnoty parametru <ul style="list-style-type: none"> . krátké stisknutí = postupné listování parametry . dlouhé stisknutí = rychlé listování parametry – Použití v režimu vynuceného chodu		

MONTÁŽ

Upevnění skříně



Skříň musí být instalována ve vodorovné poloze. Neměňte polohu antény.

- Maximální povolená délka kabelů spojujících skříň ovládání s motory je 20 m.
- Ovládací skříň instalujte v minimální výšce 40 cm od země.
- Použijte šrouby vhodné pro daný typ povrchu.

- [1]. Přiložením ovládací skříně si na podložku dle jejího dna vyznačte upevňovací body.
Pozor: dbejte na to, aby ovládací skříň byla umístěna vodorovně.
- [2]. Vyvrtejte otvory do podložky.
- [3]. Upevněte ovládací skříň.

Před zavřením ovládací skříně zkontrolujte správnou instalaci těsnění.

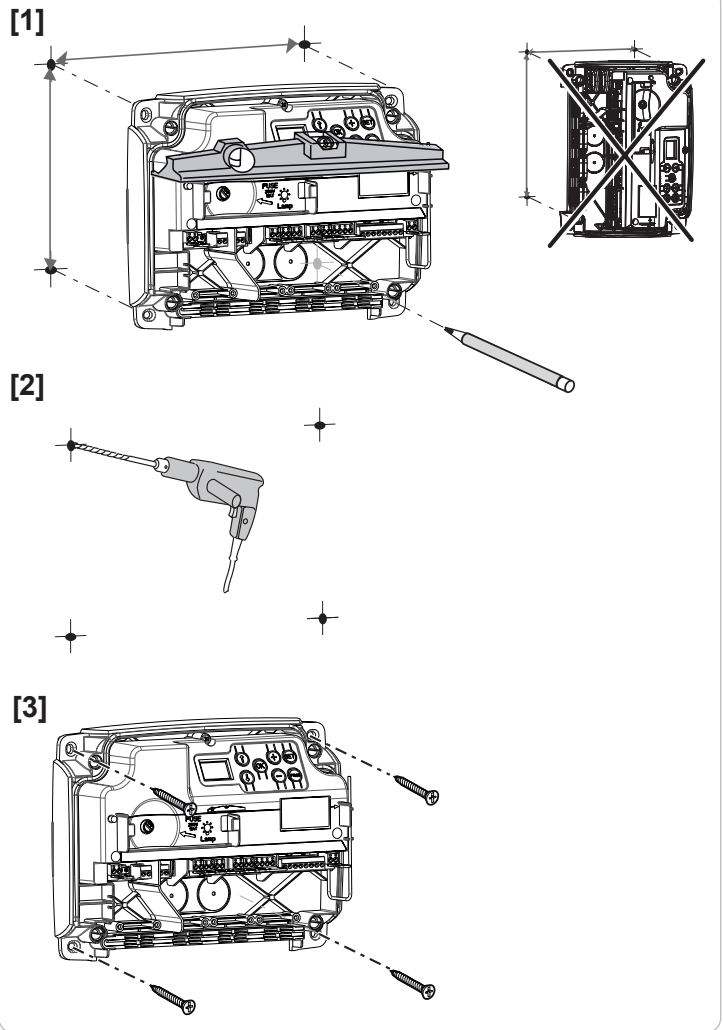

Kabeláž motorů

i M1 je motor instalovaný na křídlo brány, které se otevírá jako první a zavírá jako poslední.

- [1]. Motor křídla, který se bude otevírat jako první a zavírat jako poslední, propojte kabelem s konektorem M1 (svorky 11 a 12).
- [2]. Druhý motor připojte ke konektoru M2 (svorky 14 a 15).

Poznámka: u motorů Ixengo zapojte koncovou polohu M1 (bílý kabel) na svorku 13 a koncovou polohu M2 (bílý kabel) na svorku 16.

i Před spuštěním motorového zařízení (strana 6) bude provedena kontrola kabelového zapojení motorů a směru otevírání křídel.

Připojení k elektrické rozvodné síti



Použijte kabel 3x1,5 mm² pro venkovní použití (minimálně typu H07RNF).

Povinně použijte dodané kabelové svorky.

U všech nízkotlakých kabelů zkontrolujte, zda odolají tahu o síle 100 N. Zkontrolujte, že se vodiče nepohnou, když je na ně tento tah aplikován.

Pojistka slouží pouze k ochraně osvětlení zóny 230 V.

Svorky 1 a 2 ovládací skříně připojte k síťovému napájení 230 V.

Poznámka: – V případě vytržení musí být uzemňovací kabel vždy delší než fáze a nulový vodič.
– Pokud bude prováděno připojení osvětlení zóny třídy 1, uzemněte ovládací skříň (svorka 3 nebo 4).

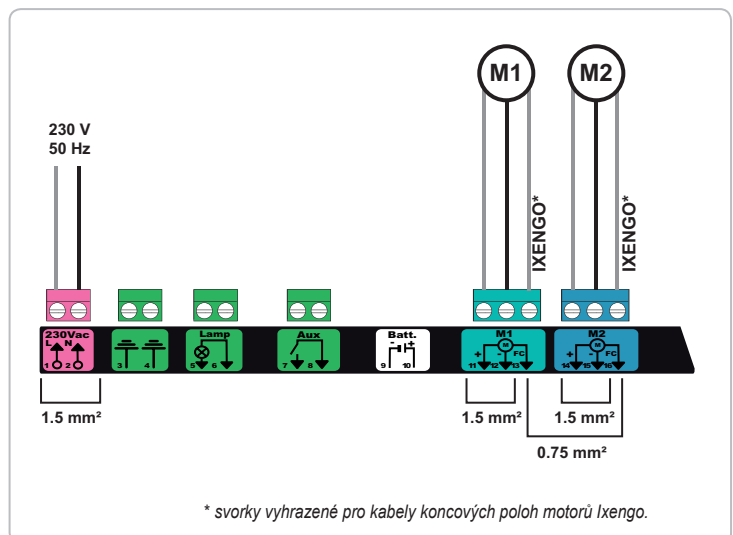

RYCHLÉ UVEDENÍ DO PROVOZU

Zkontrolujte kabely motorů a směr otevírání křídel brány



Během této operace zajistěte okolní zónu a zamezte jakémukoli přístupu osob.

Ručně uveďte křídla do prostřední polohy a zablokujte motory.

Spusťte motory jedním dlouhým stisknutím tlačítka „+“ nebo „-“.

- „+“ vyvolá otevření křídla řízeného motorem M1 a poté křídla řízeného motorem M2.
- „-“ vyvolá zavření křídla řízeného motorem M2 a poté křídla řízeného motorem M1.

Pokud pohyb křídla řízeného motorem M1 a/nebo M2 není správné, obraťte vodiče M1 na svorkách 11 a 12 a/nebo vodiče M2 na svorkách 14 a 15.

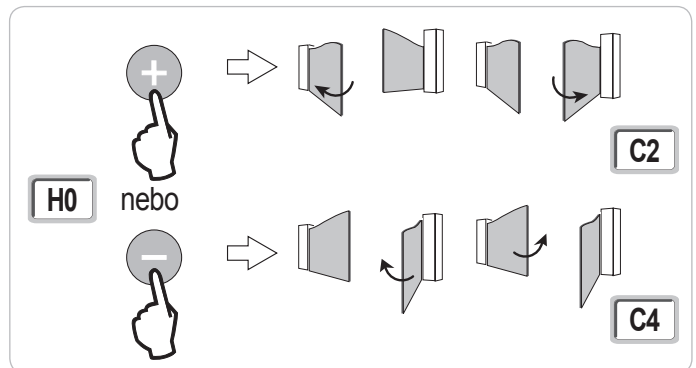

Uložte dálkové ovladače Keygo io do paměti pro ovládání úplného otevření

i Pro uložení dvousměrových dálkových ovladačů typu Keytis io do paměti viz str. 16 a 17.

Provedení následujícího postupu pro kanál, který již byl přiřazen, povede ke smazání starého přiřazení.

- [1]. Stiskněte tlačítko „PROG“ (2 s) programovacího rozhraní. Na displeji se zobrazí „F0“.
- [2]. Stiskněte současně vnější pravé a levé tlačítko dálkového ovladače. Kontrolka dálkového ovladače bliká.
- [3]. Stiskněte tlačítko dálkového ovladače, jehož funkci je úplné otevření brány. Na displeji se zobrazí „Add“.

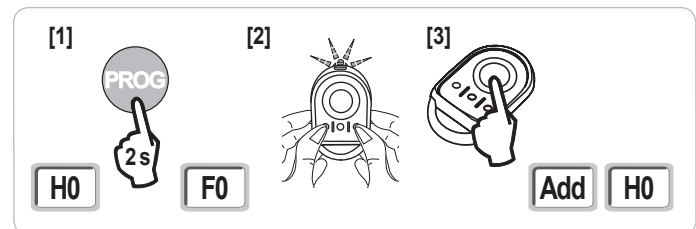

Automatické načtení

Automatické načtení umožňuje upravit dráhy pohybu, momenty motoru a zpoždění zavírání křídel.

i Uveďte křídla brány do střední polohy.

- [1]. Stiskněte tlačítko „SET“ (2 s).
Jakmile se na displeji zobrazí „H1“, uvolněte tlačítko.
- [2]. Pro spuštění automatického načtení stiskněte „OK“.
Brána vykoná dva úplné cykly otevření–zavření.
 - Pokud automatické načtení proběhlo správně, na displeji se zobrazí „C1“.
 - Pokud cyklus automatického načtení neproběhne správně, na displeji se zobrazí „H0“.

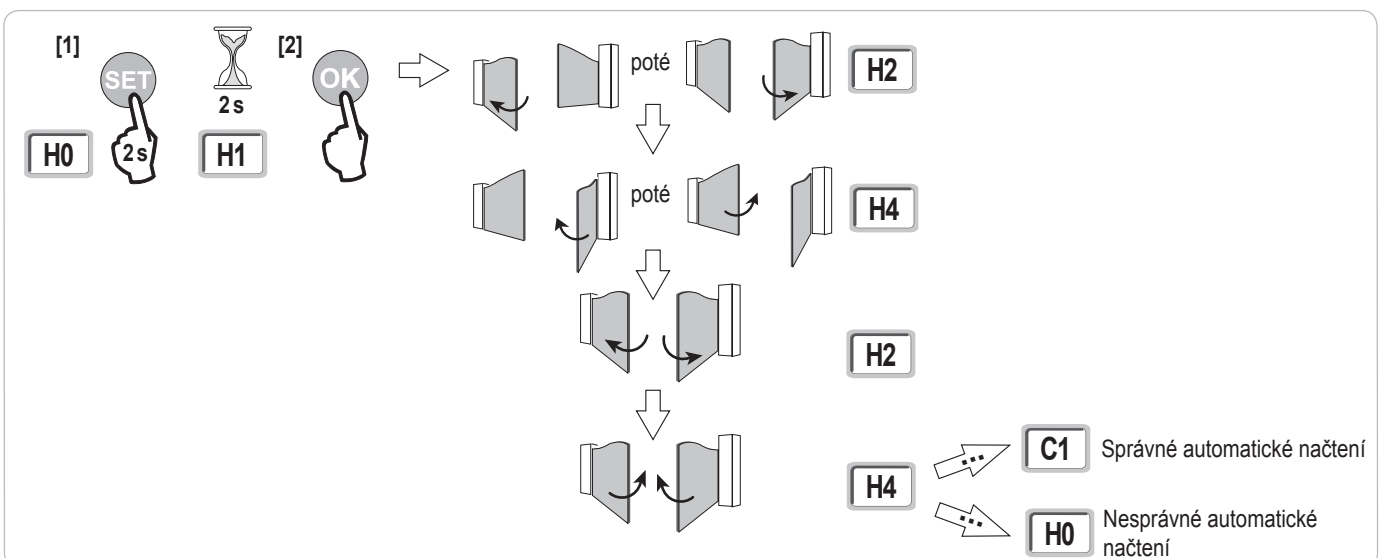

i Do režimu automatického načtení lze vstoupit kdykoli, a to i v případě, že cyklus automatického načtení již proběhl a displej zobrazuje „C1“.

Automatické načtení může být přerušeno:

- aktivací bezpečnostního vstupu (fotoelektrických buněk atd.)
- zobrazením technické závady (tepelná ochrana atd.)
- stisknutím tlačítka ovladače (rozhraní skříně, přiřazený dálkový ovladač, bod ovládání prostřednictvím kabelu atd.).

V případě, že dojde k přerušení, se na displeji zobrazí „H0“ a skříně se vrátí do režimu „Čeká na nastavení“.

V režimu „Čeká na nastavení“ rádiiovladače fungují a brána se pohybuje velmi nízkou rychlostí. Tento režim smí být použit pouze během instalace. Před normálním používáním brány je nutné provést úspěšné automatické načtení.

Pokud se během automatického načítání brána nepohybuje, můžete režim automatického načítání ukončit stisknutím tlačítka „SET“.

Shoda s normami

U obvyklých typů instalací samotný proces automatického načtení zajišťuje splnění podmínek normy EN 12453 – přílohy A bez nutnosti provádění dalšího nastavení. Pro těžká křídla nebo křídla s neobvyklými rozměry je po úspěšném provedení automatického načtení nutné změřit sílu nárazu.

Pokud je dynamický čas T_d příliš vysoký, zmenšíte otáčky motoru (parametry P25 až P32).

Je-li dynamická síla F_d příliš vysoká, snižte rychlost (parametry P19 až P20).

Níže uvedená tabulka obsahuje limitní hodnoty, v rámci kterých instalace vyhovuje normám po úspěšném provedení automatického načtení*:

Motory	Délka křídla	Váha křídla	Shoda s normou EN 12453, přílohou A
Axovia MultiPro	1 m až 2,5 m	< 150 kg	Ve shodě*
		150 kg až 300 kg	Nutno zkontrolovat
Axovia 220B	1 m až 2 m	< 200 kg	Ve shodě*
Axovia 180B	1 m až 1,8 m	< 200 kg	Nutno zkontrolovat
Ixengo	1 m až 2 m	< 100 kg	Ve shodě*
	2 m až 4 m	100 kg až 400 kg	Nutno zkontrolovat

* pro obvyklé rozměry; v případě pochybností Somfy doporučuje změřit po úspěšném automatickém načtení sílu nárazu.



VAROVÁNÍ

Na konci instalace povinně zkontrolujte, zda detekce překážky je v souladu s přílohou A normy EN 12 453.

FUNKČNÍ ZKOUŠKA

Používání dálkových ovladačů Keygo io

Sekvenční provozní režim ve výchozím nastavení (P01=0)

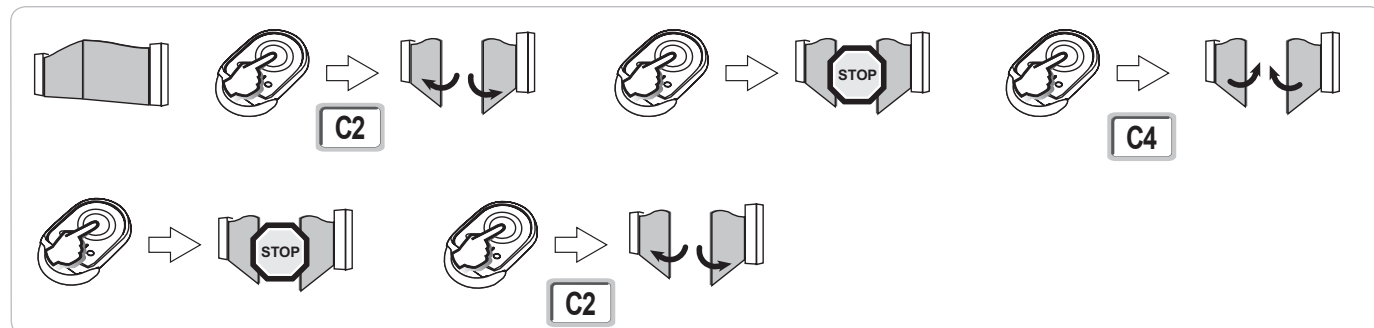

Funkce při detekci překážky

Detekce překážky při otevírání = zastavení + posun zpět.

Detekce překážky při zavření = zastavení + úplné opětovné otevření.

Funkce fotoelektrických buněk

S fotoelektrickými buňkami připojenými ke kontaktu bezp./fotob. (svorky 23–24) a parametrem Vstup bezp. prvku fotobuňky P07 = 1.

Zakrytí fotobuněk při zavřeném/otevřené bráně = žádný pohyb brány není možný, dokud systém nepřejde do bezpečnostního provozního režimu (po 3 minutách).

Zakrytí fotobuněk během otevírání = stav fotobuněk není brán v potaz, brána se nadále pohybuje.

Zakrytí fotobuněk během zavírání = brána se zastaví a znovu zcela otevře.

Funkce ochrany proti vniknutí, odolnost proti větru

(na ovládacích skříních Control Box 3S Axovia io)

Udržení brány v zavřené nebo otevřené poloze poskytnutím elektrického napětí v případě pokusu o vniknutí dovnitř nebo silného větru.

Zvláštní funkce

Viz uživatelská příručka.

Školení uživatelů

Vyškolení všech uživatelů v oblasti bezpečného používání této motorem poháněné brány (standardní používání a princip odblokování) a všech povinných pravidelných kontrol.

Popis jednotlivých periferních zařízení



Pro zablokování kabelů periferního zařízení povinně použijte dodané kabelové svorky.

Fotoelektrické buňky (obr. 1)

Lze provést tři typy připojení:

A: Bez automatického testu: nastavte parametr „P07“ = 1.

B: S automatickým testem: nastavte parametr „P07“ = 3.

Umožňuje provést automatický test funkce fotoelektrických buněk při každém pohybu brány.

Je-li provozní test negativní, žádný pohyb brány nebude možný, dokud systém nepřejde do bezpečnostního provozního režimu (po 3 minutách).

C: BUS: nastavte parametr „P07“ = 4. Po připojení BUS fotobuněk je nutné provést nové automatické načtení.



Pokud byly fotobuňky odstraněny, je nutné přemostit svorky 23 a 24.

Montáž fotoelektrických buněk je povinná, pokud:

- je použito dálkové řízení automatickým systémem (mimo dosah dohledu uživatele),
- je aktivováno automatické zavření („P01“ = 1, 3 nebo 4).

Montáž fotoelektrických buněk s AUTOMATICKÝM TESTEM (P07 = 3 nebo 4) je povinná v případě použití jednotky Tahoma pro ovládání automatického systému.

Fotoelektrická buňka Reflex (obr. 2)

• **Bez automatického testu:** nastavte parametr „P07“ = 1.

• **S automatickým testem:** nastavte parametr „P07“ = 2.

Umožňuje spuštění automatického testu funkce fotoelektrické buňky při každém pohybu brány.

Je-li provozní test negativní, žádný pohyb brány nebude možný, dokud systém nepřejde do bezpečnostního provozního režimu (po 3 minutách).



Montáž fotoelektrických buněk S AUTOMATICKÝM TESTEM (P07 = 2) je povinná v případě použití jednotky Tahoma k ovládání automatického systému.

Oranžové světlo (obr. 3)

Nastavte parametr „P12“ podle toho, jaký provozní režim si přejete vybrat:

• **Bez výstrahy před pohybem brány:** „P12“ = 0.

• **S výstrahou 2 s před spuštěním pohybu brány:** „P12“ = 1.

Připojte kabel antény ke svorkám 33 (jádro) a 34 (svazek).

Kódová klávesnice s kabelovým propojením (obr. 4)

Anténa (obr. 5)

Kontaktní lišta (obr. 6)

S automatickým testem: nastavte parametr „P09“ = 2.

Umožňuje spuštění automatického funkčního testu kontaktní lišty při každém pohybu dveří.

Je-li provozní test negativní, žádný pohyb brány nebude možný, dokud systém nepřejde do bezpečnostního provozního režimu (po 3 minutách).

Zámek (obr. 7)

Nefunguje, je-li napájení zajišťováno rezervní baterií.

Baterie (obr. 8)

Nouzový režim: nižší a konstantní rychlost (bez zpomalení na konci dráhy), neaktivní příslušenství 24 V (včetně fotobuněk), nekompatibilita s elektrickým protiplechem zámku.

Autonomie: 3 cykly / 24 hod.

Osvětlení zóny (obr. 9)

Pro osvětlení třídy I připojte uzemňovací vodič ke svorce 3 nebo 4.

Poznámka: V případě vytržení musí být uzemňovací kabel vždy delší než fáze a nulový vodič.

Současně může být zapojeno několik osvětlení, ale jejich celkový výkon nesmí přesáhnout 500 W.

1

A $P07 = 1$

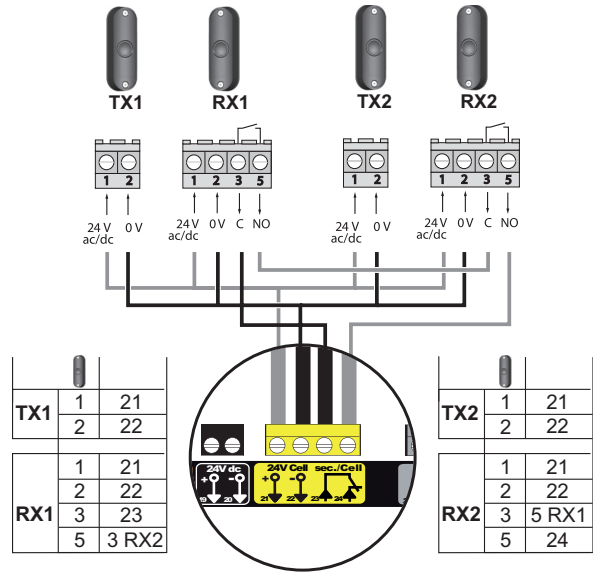
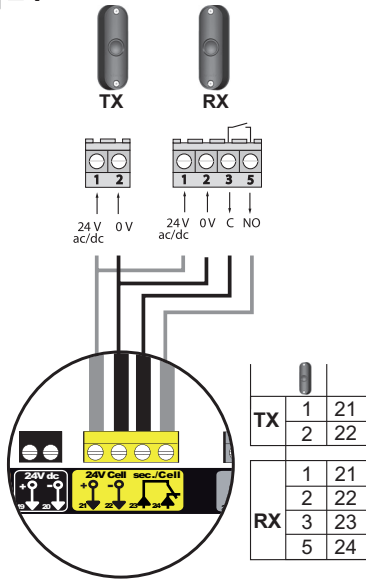

B $P07 = 3$

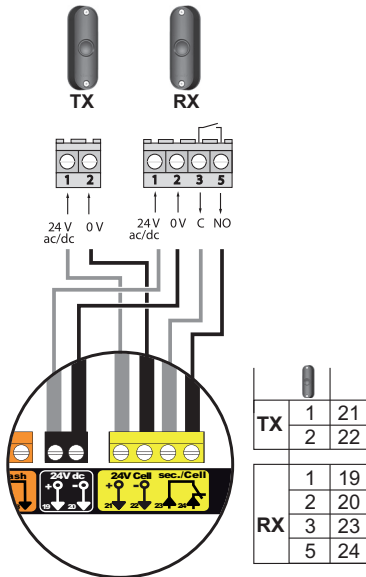

C $P07 = 4$

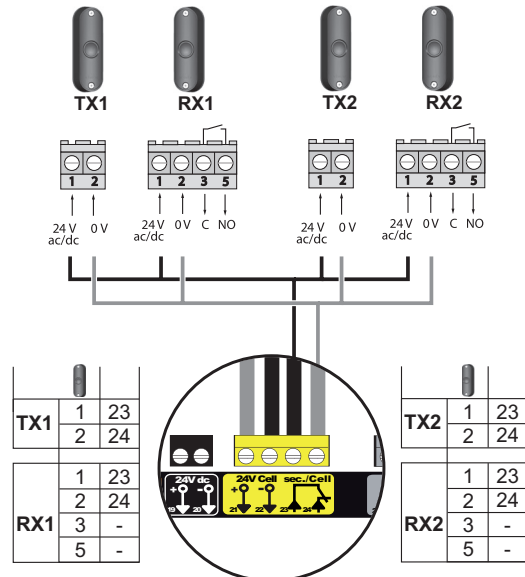
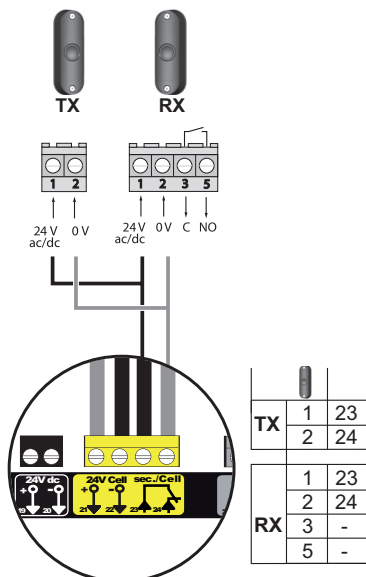

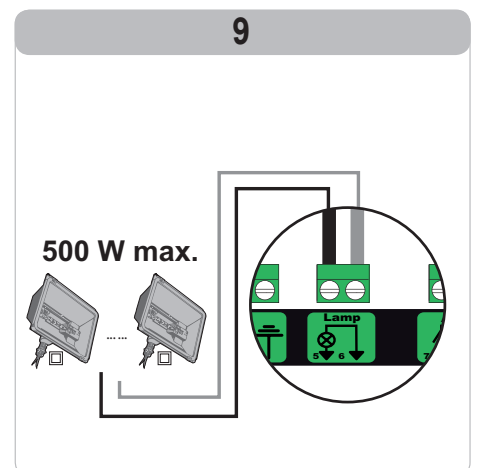
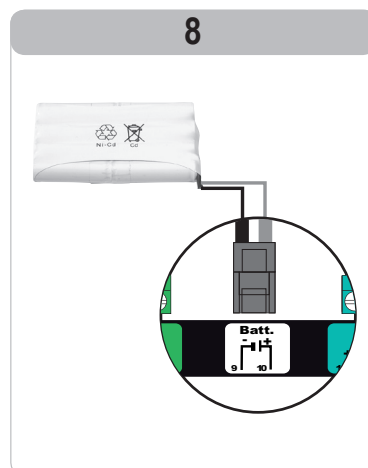
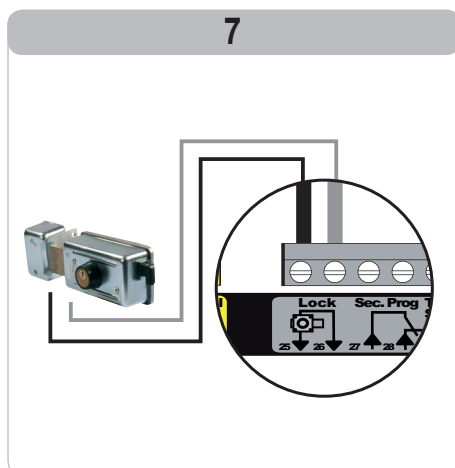
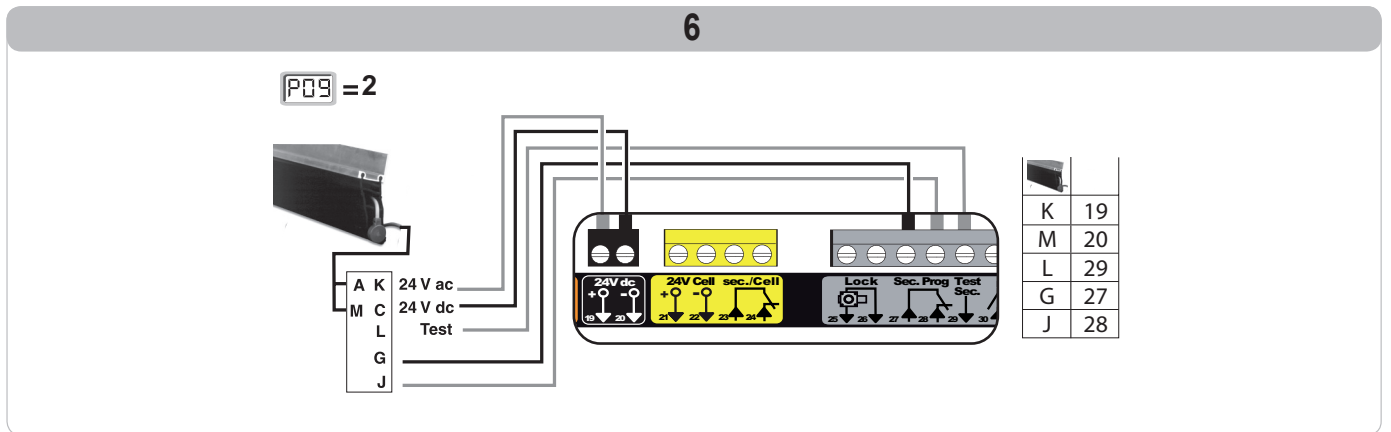
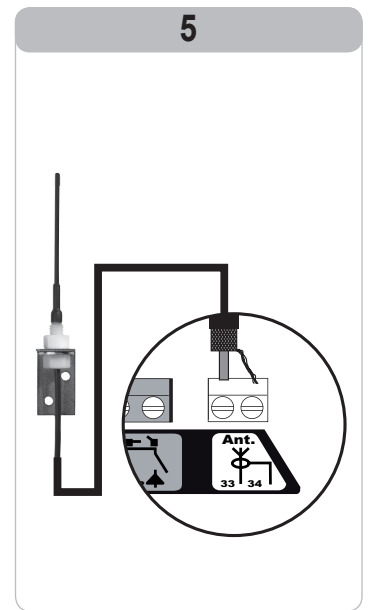
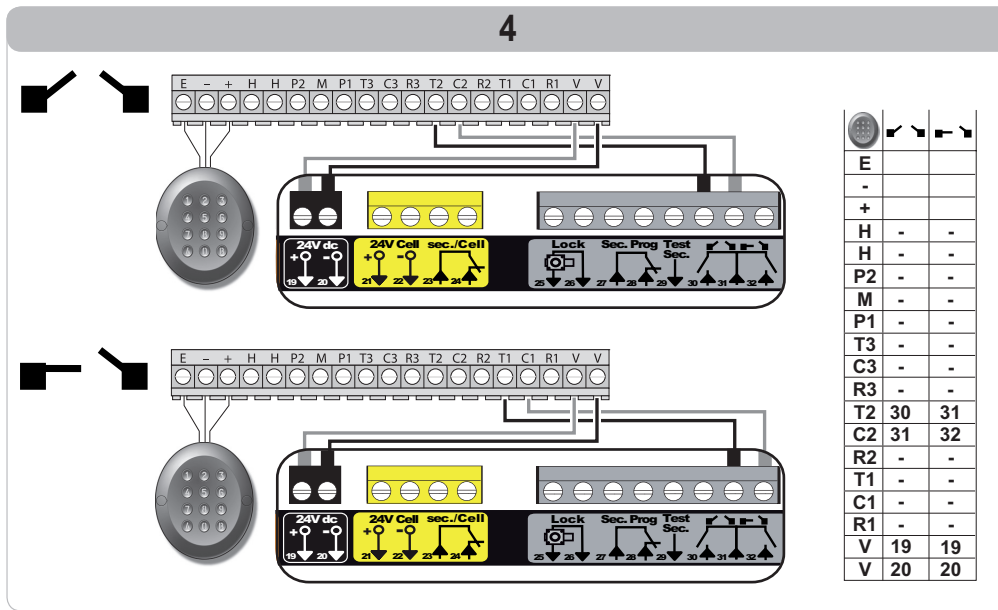
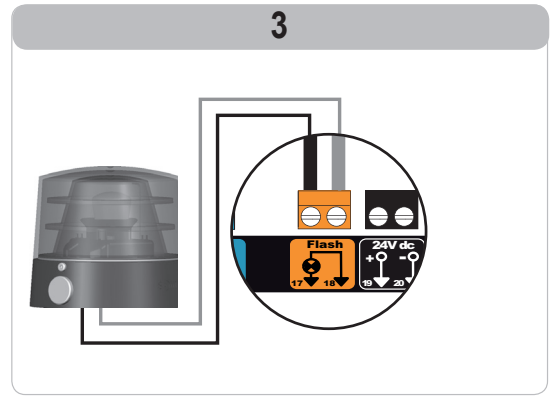
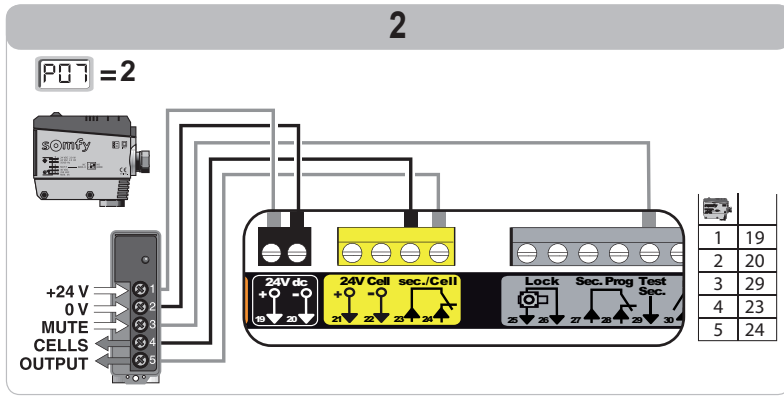

POKROČILÉ NASTAVENÍ PARAMETRŮ

Navigace v seznamu parametrů

Stisknutí tlačítka....	Vyvolaná akce...
	Vstup a výstup z menu pro nastavení parametrů
	Navigace v seznamu parametrů a kódů: . krátké stisknutí = normální listování parametrů za parametrem . dlouhé stisknutí = rychlé listování parametrů
	Potvrzení: . výběru parametru . hodnoty parametru
	Navýšení/ponížení hodnoty parametru . krátké stisknutí = normální listování parametrů za parametrem . dlouhé stisknutí = rychlé listování parametrů



Stisknutím SET ukončete menu nastavení parametrů.

Zobrazení hodnot parametru



Je-li zobrazení **stálé**, zobrazená hodnota je **hodnota vybraná** pro tento parametr.

Pokud zobrazení **bliká**, zobrazená hodnota je **hodnota, již lze vybrat** pro tento parametr.

Význam jednotlivých parametrů

Kód	Název	Hodnoty (tučné písmo = výchozí nastavení)	Provedené nastavení	Komentáře
P01	Provozní režim celého cyklu	0: sekvenční		Každé stisknutí tlačítka dálkového ovladače vyvolá pohyb motoru (výchozí poloha: brána zavřená) dle následujícího cyklu: otevření, zastavení, zavření, zastavení, otevření atd.
		1: sekvenční + časovač zavření		Funkce v režimu automatického zavírání je povolena, pouze jsou-li fotoelektrické buňky nainstalovány a parametr P07=1 až 4.
		2: poloautomatický		V poloautomatickém režimu: – jedno stisknutí tlačítka dálkového ovladače během otevírání nemá žádný účinek, – jedno stisknutí tlačítka dálkového ovladače během zavírání vyvolá opětovné otevření.
		3: automatický		U automatického zavírání: – zavření brány proběhne automaticky po uplynutí nastavené prodlevy časovače parametru „P02”, – jedno stisknutí tlačítka dálkového ovladače během otevírání nemá žádný účinek, – jedno stisknutí tlačítka dálkového ovladače během zavírání vyvolá opětovné otevření, – jedno stisknutí tlačítka dálkového ovladače během probíhající prodlevy časovače zavření spustí časovač od začátku (brána se zavře až po uplynutí nové prodlevy). Vyskytne-li se v detekční zóně fotobuněk překážka, brána se nezavře. Zavře se až po odstranění překážky.
		4: automatický + blokáce fotobuňky		Funkce v režimu automatického zavírání je povolena, pouze jsou-li fotoelektrické buňky nainstalovány a parametr P07=1 až 4. Tyto funkční režimy nejsou kompatibilní s dálkovým ovládáním prostřednictvím jednotky TaHoma.
		5: bezpečnostní režim (kabelové propojení)		V bezpečnostním funkčním režimu, který je zajišťován kabelovým spojem: – řízení brány probíhá pouze na základě povelů kabelového ovladače, – dálkové rádioovladače nejsou aktivní.
P02	Časování automatického zavření v režimu úplného otevření	0 až 30 (hodnota x 10 s = hodnota časovače) 2: 20 s		Je-li vybrána hodnota 0, automatické zavření brány proběhne okamžitě, bez zpoždění.

Kód	Název	Hodnoty (tučné písmo = výchozí nastavení)	Provedené nastavení	Komentáře
P03	Provozní režim pěší cyklus	0: shodný s funkčním režimem celého cyklu		Pěší funkční režim je stejný jako vybraný režim celého cyklu.
		1: bez automatického zavření		Funkční režim cyklu pro pěší průchod je možné nastavit pouze tehdy, pokud P01 = 0 až 2. Pokud parametr P01=1, zavření brány neproběhne automaticky po zadání povelu otevření v pěším režimu.
		2: s automatickým zavřením		Funkce v režimu automatického zavírání je povolena, pouze jsou-li nainstalovány fotoelektrické buňky. To znamená, že parametr P07=1 až 4. Bez ohledu na hodnotu parametru P01 proběhne zavření brány po otevření v pěším režimu automaticky. Časovač automatického zavření může být nastaven pomocí parametru „P04“ (krátký interval časovače) nebo parametru „P05“ (dlouhý interval časovače).
P04	Krátká hodnota intervalu časovače automatického zavření v pěším cyklu	0 až 30 (hodnota x 10 s = hodnota časovače) 2: 20 s		Je-li vybrána hodnota 0, automatické zavření brány proběhne okamžitě, bez zpoždění.
P05	Dlouhá hodnota časovače automatického zavření cyklu pro pěší průchod	0 až 99 (hodnota x 5 min = hodnota časovače) 0: 0 s		Hodnota 0 musí být vybrána, pokud má prioritu krátký interval časovače automatického zavření v pěším režimu.
P07	Bezpečnostní vstup fotobuněk	0: neaktivní 1: aktivní 2: aktivní s automatickým testem prostřednictvím testovacího výstupu 3: aktivní s automatickým testem přepnutí napájení 4: fotobuňky bus		0: vstup bezpečnostního zařízení není brán v potaz. 1: bezpečnostní zařízení bez automatického testu, vždy po 6 měsících je nutné otestovat správnou funkci zařízení. 2: automatický test zařízení proběhne při každém funkčním cyklu testovacím výstupem, při použití fotobuňky Reflex s automatickým testem. 3: automatický test zařízení proběhne při každém funkčním cyklu dodáním napětí výstupu napájení fotobuněk (svorky 21 a 22). 4: použití fotobuněk bus.
P09	Nastavitelný bezpečnostní vstup	0: neaktivní 1: aktivní 2: aktivní s automatickým testem prostřednictvím testovacího výstupu 3: aktivní s automatickým testem přepnutí napájení		0: vstup bezpečnostního zařízení není brán v potaz. 1: bezpečnostní zařízení bez automatického testu. 2: automatický test zařízení proběhne při každém funkčním cyklu testovacím výstupem 3: automatický test zařízení proběhne při každém funkčním cyklu dodáním napětí výstupu napájení fotobuněk (svorky 21 a 22).
P10	Nastavitelný bezpečnostní vstup – funkce	0: aktivní zavření 1: aktivní otevření 2: aktivní zavření + ADMAP 3: zákaz jakéhokoliv pohybu		0: nastavitelný vstup bezpečnostního prvku je aktivní pouze při zavírání. 1: nastavitelný vstup bezpečnostního prvku je aktivní pouze při otevírání. 2: nastavitelný vstup bezpečnostního prvku je aktivní pouze při zavírání, a je-li aktivní, otevření brány není možné. 3: použitý pro nouzové zastavení; pokud je nastavitelný vstup bezpečnostního prvku aktivován, žádný pohyb brány není možný.
P11	Nastavitelný vstup bezpečnostního zařízení – akce	0: vypnutí 1: vypnutí + posun zpět 2: vypnutí + celková inverze směru		0: použití při nouzovém zastavení, povinné, pokud parametr P10=3 zakázáno, pokud je k nastavitelnému vstupu bezpečnostního prvku připojena kontaktní lišta 1: doporučeno pro použití s kontaktní lištou 2: doporučeno pro použití s fotobuňkou
P12	Výstraha oranžovým světlem	0: bez výstrahy 1: s výstrahou 2 s před uvedením do pohybu		Vede-li brány na veřejnou komunikaci, povinné zvolte možnost výstrahy: P12=1.
P13	Výstup osvětlení zóny	0: neaktivní 1: řízená funkce 2: automatická + řízená funkce		0: signál výstupu osvětlení zóny není zaznamenáván. 1: osvětlení zóny je řízeno dálkovým ovladačem. 2: osvětlení zóny je řízeno dálkovým ovladačem, jakmile je brána zastavená + osvětlení zóny se automaticky rozsvítí, jakmile se brána dá do pohybu a zůstane rozsvíceno až do konce pohybu a po dobu intervalu nastaveného v časovači pomocí parametru „P14“. P13=2 je povinné nastavení pro funkci v automatickém režimu.
P14	Časování osvětlení zóny	0 až 60 (hodnota x 10 s = hodnota časovače) 6: 60 s		Je-li vybrána hodnota 0, osvětlení zóny zhasne ihned po ukončení pohybu brány.
P15	Pomocný výstup	0: neaktivní 1: automatický: kontrolka otevřené brány 2: automatický: bistabilní ovladač s časovačem 3: automatický: impulzní 4: řízený: bistabilní (ON–OFF) 5: řízený: impulzní 6: řízený: bistabilní ovladač s časovačem		0: signál pomocného výstupu není zaznamenáván. 1: kontrolka vjezdové brány je zhasnutá, je-li brána zavřená, bliká, je-li brána v pohybu, a svítí, je-li brána otevřena. 2: výstup je aktivní na začátku pohybu a během pohybu a deaktivován je poté po uplynutí intervalu časovače nastaveného v rámci parametru „P16“. 3: impulz kontaktu na začátku pohybu. 4: každé stisknutí nastaveného tlačítka ovladače vyvolá následující: ON, OFF, ON, OFF... 5: impulz kontaktu stisknutím nastaveného tlačítka dálkového rádiovladače. 6: výstup je aktivován stisknutím nastaveného tlačítka dálkového rádiovladače a poté deaktivován po uplynutí prodlevy časovače nastavené v rámci parametru „P16“.

Kód	Název	Hodnoty (tučné písmo = výchozí nastavení)	Provedené nastavení	Komentáře
P16	Časovač na pomocném výstupu	0 až 60 (hodnota x 10 s = hodnota časovače) 6: 60 s		Časovač pomocného výstupu je aktivní, pouze pokud vybraná hodnota parametru P15 je 2 nebo 6.
P17	Výstup zámku	0: aktivní impulzní 24 V 1: aktivní impulzní 12 V		Zámek se uvolní při spuštění otevírání.
P18	Ráz	0: neaktivní 1: aktivní		0: ráz je neaktivní. 1: doporučeno pro použití jednoho elektrického zámku. Tento parametr je dostupný pouze u ovládacích skříní Control Box 3S Axovia io.
P19	Rychlost zavírání	1: nejnižší rychlost až 10: nejvyšší rychlost Výchozí hodnota:		
P20	Rychlost otevírání	– Control Box 3s Axovia io: 5 – Control Box 3s Ixengo io: 6		 VAROVÁNÍ
P21	Zóna pomalého zavírání	0: nejkratší zóna pomalého zavírání až 5: nejdelší zóna pomalého zavírání Výchozí hodnota: 1		Je-li změněn některý z parametrů rychlosti nebo zóny zpomalení, pracovník provádějící montáž musí povinně zkontrolovat, zda detekce překážky odpovídá příloze A normy EN 12 453. Nedodržení tohoto požadavku může vést k vážným zraněním, například v případě přivření zavírající se brány.
P22	Zóna pomalého otevírání	0: nejkratší zóna pomalého zavírání až 5: nejdelší zóna pomalého zavírání Výchozí hodnota: 1		
P23	Zpoždění M1/M2 při zavírání	1: minimální zpoždění až 10: maximální zpoždění Nastaveno během automatického načtení		1: minimální zpoždění zajišťující nepřekřížení křídel brány. Zakázáno v případě křídlové vjezdové brány s 1 křídlem „překrývajícím“ druhé.
P24	Zpoždění M1/M2 při otevírání	1: minimální zpoždění až 10: maximální zpoždění Nastaveno během automatického načtení		10: maximální prodleva odpovídající celému pohybu jednoho a poté druhého křídla
P25	Snížení momentu zavírání M1			
P26	Snížení momentu otevírání M1			
P27	Omezení momentu při zpomalení zavírání M1			
P28	Omezení momentu při zpomalení otevírání M1	1: minimální moment až 10 (Axovia) nebo 20 (Ixengo): maximální moment Nastaveno během automatického načtení		 VAROVÁNÍ
P29	Snížení momentu zavírání M2			Je-li změněn některý z parametrů omezení točivého momentu, pracovník provádějící montáž musí povinně zkontrolovat, zda detekce překážky odpovídá příloze A normy EN 12 453. Nedodržení tohoto požadavku může vést k vážným zraněním, například v případě přivření zavírající se brány.
P30	Snížení momentu otevírání M2			Je-li moment příliš nízký, hrozí riziko nechtěné detekce překážek. Je-li moment příliš vysoký, hrozí riziko, že instalace nebude ve shodě s normami.
P31	Omezení momentu při zpomalení zavírání M2			
P32	Omezení momentu při zpomalení otevírání M2			
P37	Vstup vodičového ovládání	0: režim celý cyklus – cyklus pro pěší průchod 1: režim otevírání – zavírání		0: vstup svorky 30 = celkový cyklus, vstup svorky 32 = cyklus pěšího režimu 1: vstup svorky 30 = pouze otevření, vstup svorky 32 = pouze zavření
P39	Časovač zdržení v krajní poloze	0: bez časovače 1: s časovačem		Tento parametr je dostupný pouze u ovládacích skříní Control Box 3S Ixengo io.
P40	Rychlost dovírání	1: nejnižší rychlost až 4: nejvyšší rychlost Výchozí hodnota: 2		 VAROVÁNÍ
P41	Rychlost otevírání	1: nejnižší rychlost až 4: nejvyšší rychlost Výchozí hodnota: 2		Je-li změněn jeden z parametrů rychlosti přiblížení, pracovník provádějící montáž musí povinně zkontrolovat, zda detekce překážky odpovídá příloze A normy EN 12 453. Nedodržení tohoto požadavku může vést k vážným zraněním, například v případě přivření zavírající se brány.

ULOŽENÍ FUNKCÍ DÁLKOVÝCH OVLADAČŮ DO PAMĚTI

Všeobecné informace

Typy dálkových ovladačů

Existují dva typy dálkových ovladačů:

- jednosměrové: Keygo io, Situo io, Smoove io
- dvousměrové s funkcí návratu informací (dálkové ovladače signalizují probíhající pohyb a zpětně potvrzují správné provedení): Keytis io, Telis 1 io, Telis Composio io, Impresario Chronis io

Uložení funkcí dálkových ovladačů do paměti

Uložení dálkového ovladače do paměti je možné provést dvěma způsoby:

- **Uložení z programovacího rozhraní.**
- **Uložení opětovným zkopírováním již uloženého dálkového ovladače.**

Uložení do paměti se provádí individuálně pro každé tlačítko ovladače.

Uložení již uloženého tlačítka znamená jeho vymazání.

Význam zobrazených kódů

Kód	Název
Add	Uložení jednosměrového dálkového ovladače do paměti se podařilo
- - -	Uložení dvousměrového dálkového ovladače do paměti se podařilo
dEL	Vymazání již uloženého tlačítka
rEF	Uložení dvousměrového dálkového ovladače do paměti odmítnuto
FuL	Paměť plná (pouze pro jednosměrové dálkové ovladače)

Uložení dálkových ovladačů Keygo io do paměti

Uložení do paměti z programovacího rozhraní

- Ovládání ÚPLNÉHO otevření

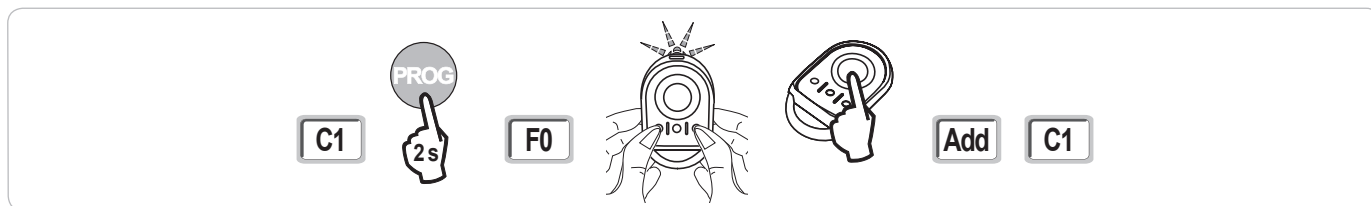

- Ovládání otevření pro PĚŠÍ PRŮCHOD

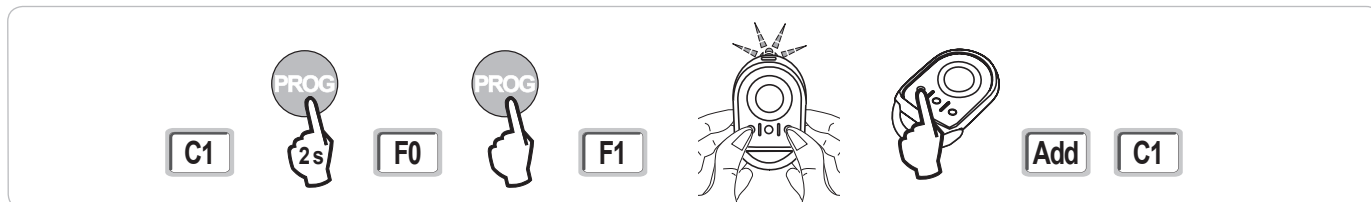

- Ovládání OSVĚTLENÍ

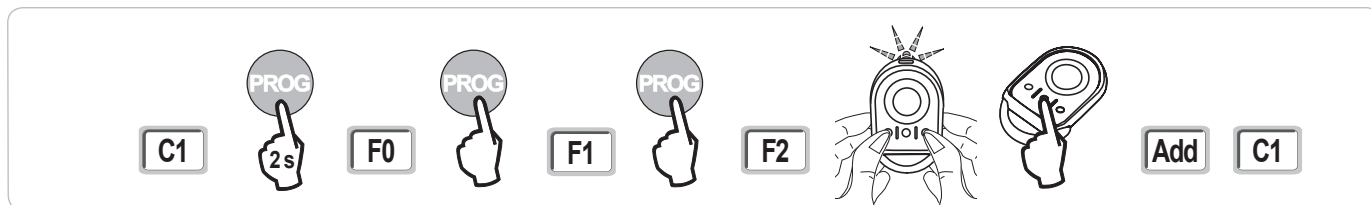

- Ovládání POMOCNÉHO VÝSTUPU (P15 = 4,5 nebo 6)

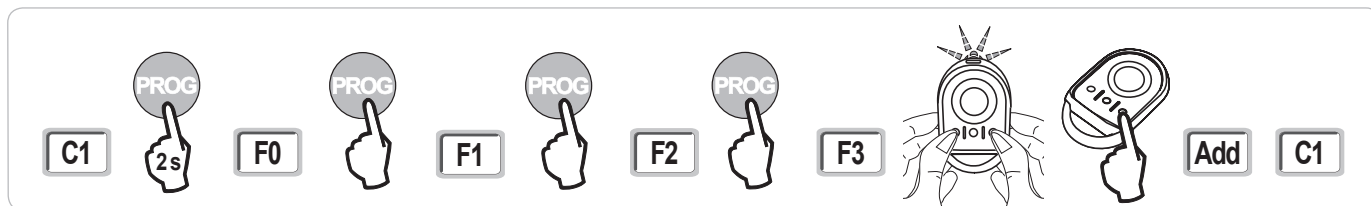

Uložení opětovným zkopírováním již uloženého dálkového ovladače Keygo

Tato operace umožňuje zkopírovat programování již uloženého tlačítka dálkového ovladače.

- [1]. Stiskněte současně pravé a levé vnější tlačítka již uloženého dálkového ovladače, dokud nezačne blikat zelená kontrolka (2 s).
- [2]. Na dobu 2 sekund stiskněte již uložené tlačítko dálkového ovladače, které se má zkopírovat.
- [3]. Krátce současně stiskněte vnější pravé a levé tlačítko nového dálkového ovladače.
- [4]. Krátce stiskněte zvolené tlačítko pro ovládání motorového pohonu na novém dálkovém ovladači.

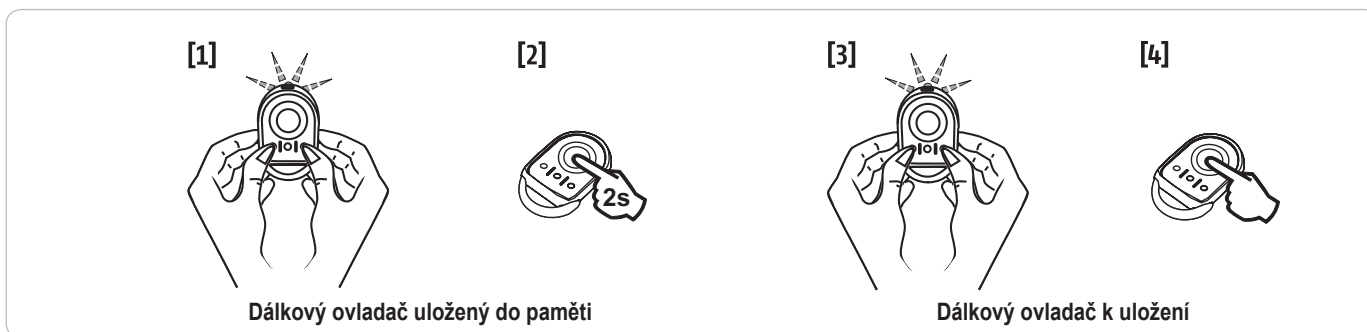

Uložení dálkových ovladačů Keytis io do paměti



Operace uložení systémového klíče a uložení zkopírováním dálkového ovladače Keytis io jsou možné pouze na stránce zařízení. Aby již v paměti uložený dálkový ovladač mohl přenést svůj systémový klíč nebo své naprogramování, musí být schopen rádiové komunikace s přijímačem zařízení.



Pokud zařízení již obsahuje jiné výrobky io-homecontrol® s minimálně jedním dvousměrovým dálkovým ovladačem uloženým do paměti, dálkový ovladač Keytis io musí nejprve uložit do paměti systémový klíč (viz níže).

Tlačítko již uložené do paměti nemůže být uloženo do druhého přijímače. Pro zjištění, zda je tlačítko již uloženo do paměti, toto stiskněte:

- již uložené tlačítko → rozsvítí se zelená kontrolka.
- neuložené tlačítko → rozsvítí se oranžová kontrolka.

Pro vymazání již uloženého tlačítka viz kapitolu **Individuální vymazání tlačítka dálkového ovladače Keytis io**.

Uložení systémového klíče do paměti



- **Tato etapa musí být povinně provedena, pokud již zařízení obsahuje jiné výrobky io-homecontrol® s minimálně jedním dvousměrovým dálkovým ovladačem uloženým do paměti.**
- **Pokud je dálkový ovladač Keytis io prvním dálkovým ovladačem systému, přejděte přímo k etapě Uložení dálkového ovladače Keytis io do paměti.**

[1]. Dejte uložený dálkový ovladač do režim přenosu klíče:

- Dálkové ovladače Keytis io, Telis io, Impresario io, Composio io: stiskněte tlačítko „KEY“, dokud se nerozsvítí zelená kontrolka (2 s).
- Jiný dálkový ovladač: viz návod.

[2]. Krátce stiskněte tlačítko „KEY“ nového dálkového ovladače. Vyčkejte na potvrzující pípnutí (několik sekund).

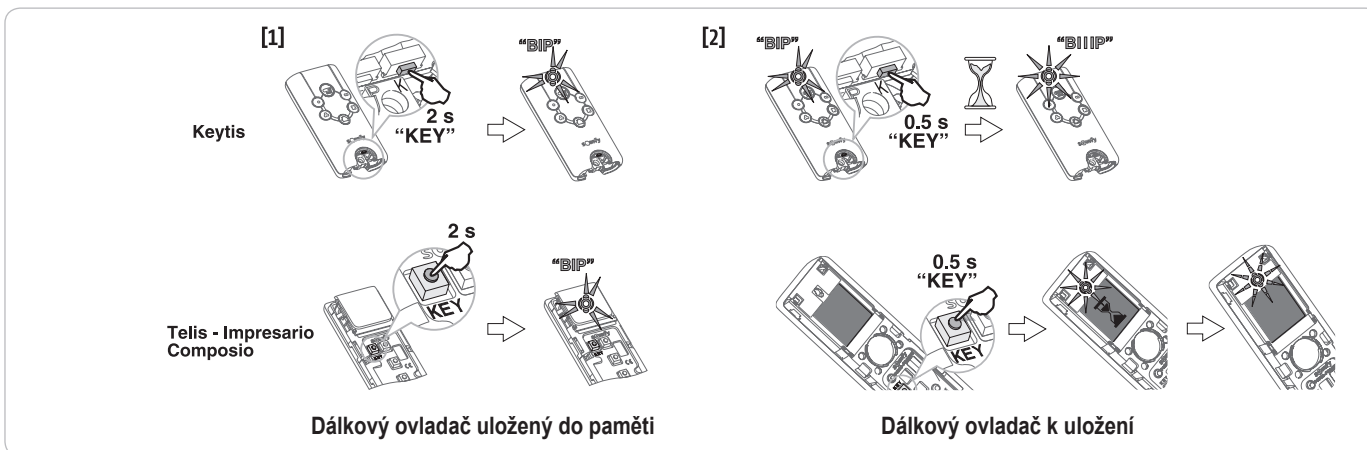

Uložení do paměti z programovacího rozhraní

Pokud zařízení již obsahuje jiné výrobky io-homecontrol® s minimálně jedním dvousměrovým dálkovým ovladačem uloženým do paměti, dálkový ovladač Keytis io musí nejprve uložit do paměti systémový klíč (viz str. 16).

- Ovládání ÚPLNÉHO otevření

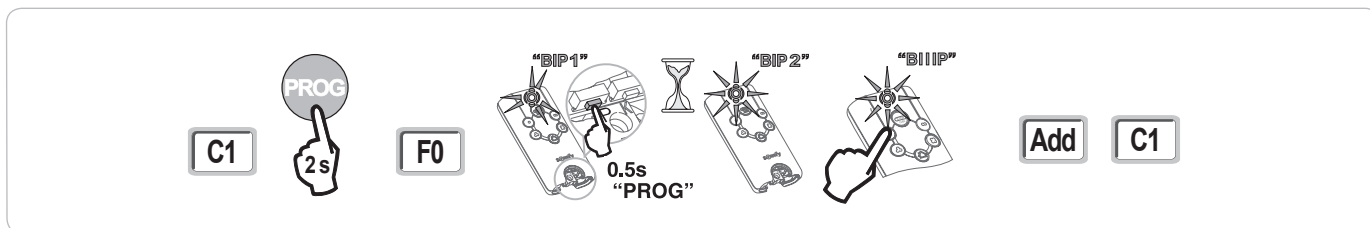

- Ovládání otevření pro PĚŠÍ PRŮCHOD

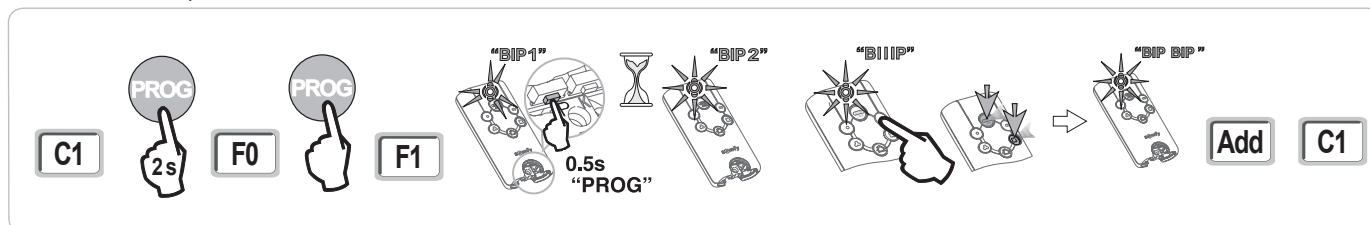

- Ovládání OSVĚTLENÍ

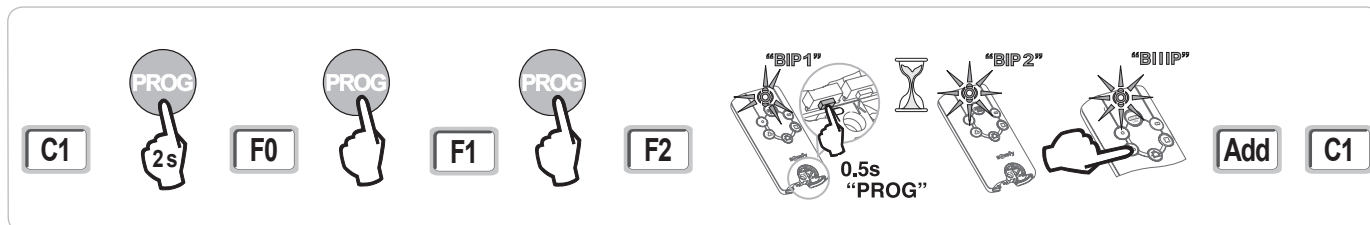

- Ovládání POMOCNÉHO VÝSTUPU (P15 = 4,5 nebo 6)

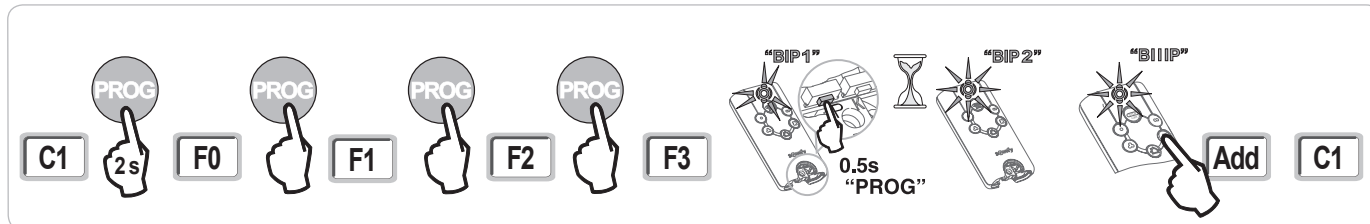

Uložení do paměti opětovným zkopírováním již uloženého dálkového ovladače Keytis io

- Kompletní zkopírování dálkového ovladače Keytis io

Tato operace umožňuje zkopírovat všechna tlačítka již uloženého dálkového ovladače.

Nový dálkový ovladač nesmí již být uložen do paměti jiného automatického systému.

Ujistěte se, že nový dálkový ovladač uloží do paměti systémový klíč.

[1]. Stiskněte tlačítko „PROG“ již uloženého dálkového ovladače, dokud se nerozsvítí zelená kontrolka (2 s).

[2]. Krátce stiskněte tlačítko „PROG“ nového dálkového ovladače.

Vyčkejte na druhé pípnutí a rychlé blikání zelené kontrolky (několik sekund).

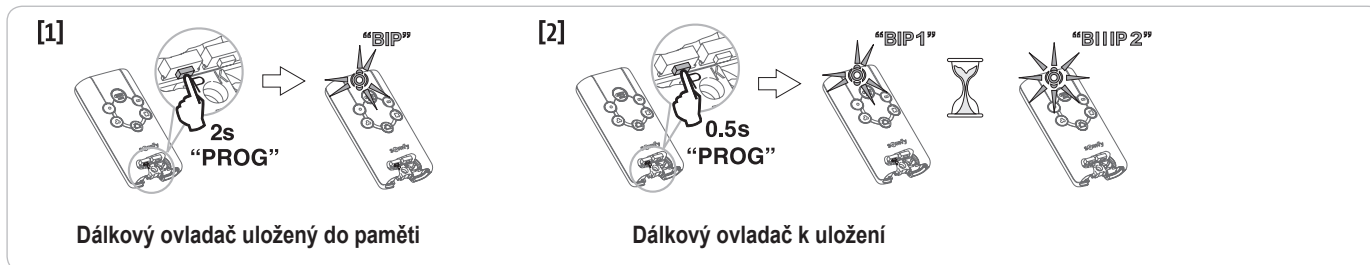

• Individuální zkopírování tlačítka dálkového ovladače Keytis io

Tato operace umožňuje zkopírovat uložení jediného tlačítka již uloženého dálkového ovladače na prázdné tlačítko nového dálkového ovladače. Ujistěte se, že nový dálkový ovladač uložil do paměti systémový klíč.

- [1]. Stiskněte tlačítko „PROG“ již uloženého dálkového ovladače, dokud se nerozsvítí zelená kontrolka (2 s).
- [2]. Krátce stiskněte tlačítko ke kopírování na již uloženém dálkovém ovladači.
- [3]. Krátce stiskněte tlačítko „PROG“ nového dálkového ovladače.
Vyčkejte na potvrzující pípnutí (několik sekund).
- [4]. Krátce stiskněte zvolené tlačítko pro řízení motoru na novém dálkovém ovladači.

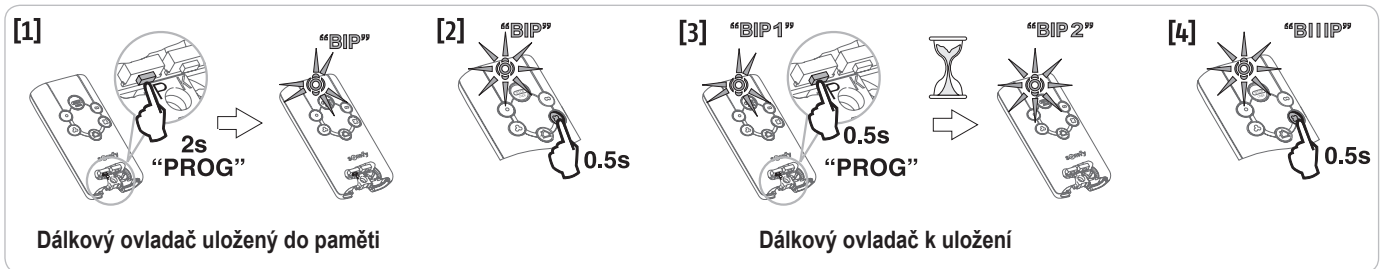

Uložení dálkových ovladačů Keytis io do paměti není možné v následujících případech:

- Dálkový ovladač neuložil systémový klíč.
- V režimu programování je více přijímačů zařízení.
- Více dálkových ovladačů je v režimu přenosu klíče nebo ukládání do paměti.

Veškeré nesprávné ukládání do paměti je signalizováno sérií rychlých pípnutí doprovázených blikáním oranžové kontrolky na dálkovém ovladači Keytis.

Uložení dálkových ovládaní se 3 tlačítky (Telis io, Telis Composio io, atd.) do paměti

Funkce tlačítek dálkového ovladače se 3 tlačítky

	^	my	v
F0	Celkové otevření	Stop	Celkové zavření
F1	Celkové otevření	Stop	Celkové zavření
F2	Osvětlení ON		Osvětlení OFF
F3	Pom. výstup ON		Pom. výstup OFF

Uložení do paměti z programovacího rozhraní

Pro uložení dvousměrového dálkového ovladače io se 3 tlačítky do paměti (Telis io, Impresario Chronis io, ...) se ujistěte, že tento dálkový ovladač uložil do paměti systémový klíč (viz str. 16).

- [1]. Stiskněte tlačítko „PROG“ (2 s) programovacího rozhraní.
Na displeji se zobrazí „F0“.
Poznámka: novým stisknutím „PROG“ přejdete k nastavení další funkce.
- [2]. Stisknutím „PROG“ na zadní straně dálkového ovladače se 3 tlačítky uložíte funkci do paměti.
Na displeji se zobrazí „Add“.

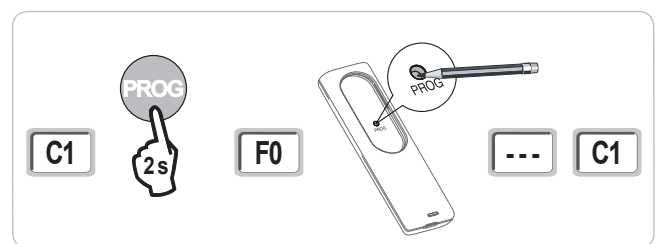

Uložení do paměti kopírováním již uloženého jednosměrového dálkového ovladače io se 3 tlačítky

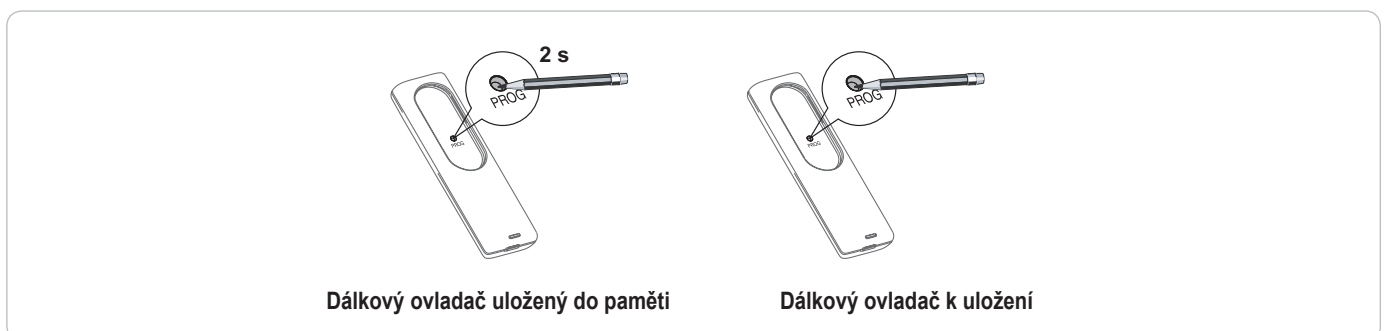

SMAZÁNÍ DÁLKOVÝCH OVLADAČŮ A VEŠKERÉHO NASTAVENÍ Z PAMĚTI

Individuální vymazání tlačítka dálkového ovládání Keytis io nebo Keygo io

To lze provést takto:

- **uložením do paměti z programovacího rozhraní.**
Uložení již uloženého tlačítka znamená jeho vymazání.
- **přímým vymazáním na dálkovém ovladači** (pouze pro dálkové ovladače Keytis io).
Stisknete současně tlačítko „PROG“ a TLAČÍTKO, které má být na dálkovém ovladači smazáno.

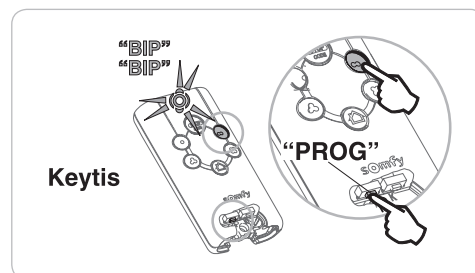

Smazání přiřazených dálkových ovladačů

Způsobí smazání všech dálkových ovladačů uložených do paměti a smazání uloženého systémového klíče.

Poznámka: Pro dálkové ovladače Keytis io zopakujte postup přímého mazání popsaný výše pro všechna tlačítka dálkového ovladače uložená do paměti.

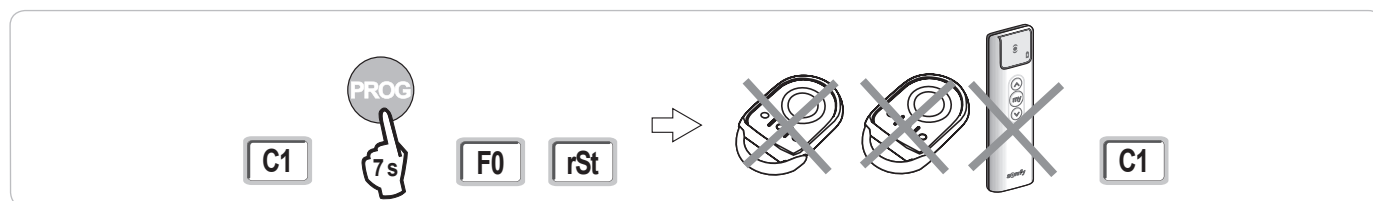

Celkový restart dálkového ovládání Keytis io

Stisknete současně tlačítka „PROG“ a „KEY“. To způsobí:

- celkové vymazání programování (všechna tlačítka),
- vymazání všech parametrů dálkového ovladače (viz návod k dálkovému ovladači Keytis io),
- změnu systémového klíče uloženého dálkovým ovladačem.

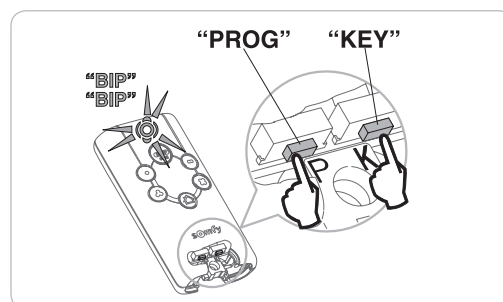

Smazání všech nastavení

Vyvolá smazání automatického načtení a návrat k výchozímu nastavení hodnot všech parametrů.

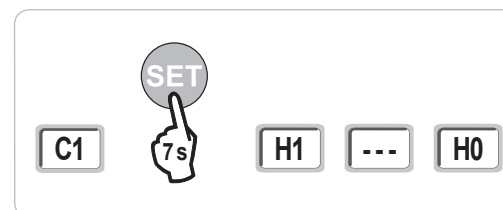

ZAMKNUTÍ PROGRAMOVACÍCH TLAČÍTEK

! VAROVÁNÍ

Klávesnice musí být povinně uzamčena, aby byla zajištěna bezpečnost uživatelů.

Nedodržení tohoto pokynu by mohlo vést k vážnému zranění osoby, například by je mohla rozdrtit vrata.

Umožňuje zamknout provedená nastavení (koncových poloh, automatického načtení, parametrů).

Jakmile jsou programovací tlačítka zamknutá, za 1. znakem displeje se zobrazí tečka.

Stisknete tlačítka „SET“, „+“, „-“.

– při současném stisknutí je nutno nejdříve stisknout „SET“.

– k současnému stisknutí „+“ a „-“ musí dojít během následujících 2 s.

Chcete-li znovu získat přístup k provádění nastavení, zopakujte stejný postup.

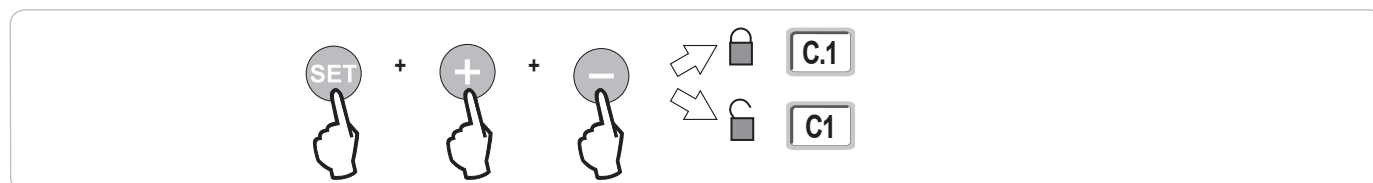

DIAGNOSTIKA

Zobrazení provozních kódů

Kód	Název	Komentáře
C1	Čekání na povel	
C2	Probíhající otevření brány	
C3	Čekání na zavření brány	Probíhající prodleva časovače automatického zavření P02, P04 nebo P05.
C4	Probíhající zavírání brány	
C6	Přítomnost detekce na fotobuňce	
C8	Přítomnost detekce na nastavitelném bezpečnostním prvku	Zobrazení při požadavku pohybu brány nebo během pohybu brány, pokud na vstupu bezpečnostního prvku byla zaznamenána detekce.
C9	Přítomnost detekce na bezpečnostním prvku nouzového zastavení	Tento kód zůstává zobrazen po celou dobu trvání detekce na vstupu bezpečnostního prvku.
C12	Probíhající napájení proudem	Toto zobrazení je k dispozici pouze u ovládacích skříní Control Box 3S Axovia io.
C13	Probíhající automatický test bezpečnostního zařízení	Zobrazení v průběhu automatického testu bezpečnostních zařízení.
C14	Vstup vodičového ovládání permanentního celkového otevření	Signalizuje, že vstup vodičového ovládání celkového otevření je permanentně aktivní (kontakt sepnutý). Povel pocházející z dálkových rádiových ovladačů jsou v tom případě zakázány.
C15	Vstup vodičového ovládání permanentního otevření v pěším režimu	Signalizuje, že vstup vodičového ovládání otevření v pěším režimu je permanentně aktivní (kontakt sepnutý). Povel pocházející z dálkových rádiových ovladačů jsou v tom případě zakázány.
C16	Načtení fotobuněk BUS zamítnuto	Zkontrolujte správnou funkci fotobuněk BUS (kabelové připojení, vyrovnání atd.)
Cc1	Napětí 9,6 V	Zobrazení během provozu s nouzovou baterií 9,6 V
Cu1	Napětí 24 V	Zobrazení během provozu s nouzovou baterií 24 V

Zobrazení nastavitelných kódů

Kód	Název	Komentáře
H0	Čeká na nastavení	Stisknutí tlačítka „ SET “ po dobu 2 s spustí režim automatického načtení.
Hc1	Čeká na nastavení + Napájení 9,6 V	Zobrazení během provozu s nouzovou baterií 9,6 V
Hu1	Čeká na nastavení + Napájení 24 V	Zobrazení během provozu s nouzovou baterií 24 V
H1	Čekání na spuštění automatického načtení	Stisknutí tlačítka „ OK “ spustí cyklus automatického načtení. Stisknutí tlačítek „+“ nebo „-“ uvede ovládání motoru do nuceného chodu.
H2	Režim automatického načtení – probíhající otevírání	
H4	Režim automatického načtení – probíhající zavírání	
F0	Čekání na přiřazení dálkového ovladače pro funkci celkového otevření	Stisknutím tlačítka dálkového ovladače lze toto tlačítko přiřadit k povelu celkového otevření motoru. Nové stisknutí tlačítka „ PROG “ vyvolá přechod do režimu „čekání na načtení dálkového ovladače pro funkci otevření v pěším režimu: F1 “.
F1	Čekání na přiřazení dálkového ovladače pro funkci otevření v pěším režimu	Stisknutím tlačítka dálkového ovladače lze toto tlačítko přiřadit k povelu otevření v pěším režimu. Poznámka: Fungování v režimu otevírání pro pěší přiřazené k jednomu tlačítku je možné jen u ovladače Keygo io. Nové stisknutí tlačítka „ PROG “ umožňuje přechod do režimu „čekání na načtení ovladače vzdáleného osvětlení: F2 “.
F2	Čekání na přiřazení dálkového ovladače pro ovládání vzdáleného osvětlení	Stisknutím tlačítka dálkového ovladače bude toto tlačítko přiřazeno k povelu vzdáleného osvětlení. Novým stisknutím tlačítka „ PROG “ přejdete do režimu „čekání na načtení ovladače pomocného výstupu: F3 “.
F3	Čekání na přiřazení dálkového ovladače pro ovládání pomocného výstupu	Stisknutím tlačítka dálkového ovladače toto tlačítko přiřadíte k povelu pomocného výstupu. Nové stisknutí tlačítka „ PROG “ vyvolá přechod do režimu „čekání na načtení dálkového ovladače pro funkci celkového otevření: F0 “.

Zobrazení chybových kódů a poruch

Kód	Název	Komentáře	Co dělat?
E1	Závada automatického testu fotobuňky	Automatický test fotobuněk nebyl uspokojivý.	Zkontrolujte správné nastavení parametrů „P07“. Zkontrolujte kabely fotobuněk.
E2	Závada automatického testu nastavitelného bezpečnostního prvku	Automatický test nastavitelného vstupu bezpečnostního prvku nebyl uspokojivý.	Zkontrolujte správné nastavení parametrů „P09“. Zkontrolujte kabely nastavitelného bezpečnostního vstupu.
E4	Detekce překážky během otevírání		
E5	Detekce překážky během zavírání		
E6	Závada fotobuňky	Přítomnost detekce na bezpečnostním vstupu již déle než 3 minuty.	Zkontrolujte, zda žádná překážka nezpůsobuje detekci prostřednictvím fotobuněk nebo kontaktní lišty.
E8	Závada nastavitelného bezpečnostního prvku		Zkontrolujte správné nastavení parametru „P07“ nebo „P09“ podle toho, jaké zařízení je připojeno na bezpečnostní vstup. Zkontrolujte kabely bezpečnostních zařízení. V případě použití fotoelektrických buněk zkontrolujte jejich řádné zarovnání.
E9	Tepelná ochrana	Byla dosažena hodnota tepelné ochrany	
E10	Bezpečnostní prvek zkratu motoru		Zkontrolujte kabelové zapojení motoru.
E11	Bezpečnostní prvek proti zkratu napájení 24 V	Bezpečnostní prvek proti zkratu na vstupech/ výstupech: nefunkčnost produktu a periferních zařízení připojených ke svorkám 21 až 26 (oranžové světlo, fotoelektrické buňky (kromě BUS), panel pro zadání kódu)	Zkontrolujte kabelové zapojení a poté vypněte na 10 sekund napájení ze sítě. Upozornění: maximální napájení příslušenství = 1,2 A
E12	Závada hardwaru	Automatické testy hardwaru nebyly uspokojivé	Zopakujte příkaz. Pokud závada přetrvává, kontaktujte společnost Somfy.
E13	Závada napájení příslušenství	Napájení příslušenství byla přerušeno v důsledku přepětí (nadměrná spotřeba)	Upozornění: maximální napájení příslušenství = 1,2 A Zkontrolujte spotřebu připojených příslušenství.
E14	Detekce vniknutí	Funkce opětovné dodávky proudu	Normální funkce (pokus o vniknutí, opětovná dodávka proudu atd.)
E15	Závada prvního uvedení skříň pod napětí rezervní baterií		Pro první uvedení pod napětí odpojte rezervní baterii a připojte skříň k rozvodné elektrické síti.

Pro veškeré další chybové kódy nebo závady kontaktujte Somfy.

Přístup k datům uloženým do paměti

Pro přístup k datům uloženým v paměti vyberte parametr „Ud“ a poté stiskněte „OK“.

Data	Název	
U0 až U1	Čítač cyklu úplných otevření	celkový [Stovky tisíc – desítky tisíc – tisíce] [stovky – desítky – jednotky]
U2 až U3		od posledního automatického načtení [Stovky tisíc – desítky tisíc – tisíce] [stovky – desítky – jednotky]
U6 až U7	Čítač cyklu s detekcí překážky	celkový [Stovky tisíc – desítky tisíc – tisíce] [stovky – desítky – jednotky]
U8 až U9		od posledního automatického načtení [Stovky tisíc – desítky tisíc – tisíce] [stovky – desítky – jednotky]
U12 až U13	Čítač otevření v pěším režimu	
U14 až U15	Čítač zpětného pohybu	
U20	Počet jednosměrových dálkových ovladačů uložených do paměti na ovládání pro úplné otevření	
U21	Počet jednosměrových dálkových ovladačů uložených do paměti na ovládání pro otevření v pěším režimu	
U22	Počet jednosměrových dálkových ovladačů uložených do paměti na ovládání vzdáleného osvětlení	
U23	Počet jednosměrových dálkových ovladačů uložených do paměti na ovládání přidavného výstupu	
U24	0 = žádný přítomný systémový klíč, 1 = přítomný systémový klíč	
d0 až d9	Historie 10 posledních závad (d0 poslední – d9 nejstarší)	
dd	Vymazání historie závad: podržte tlačítko „OK“ stisknuté po dobu 7 s.	

TECHNICKÉ ÚDAJE

VŠEOBECNÁ CHARAKTERISTIKA

Síťové napětí		230 V – 50 Hz
Maximální příkon		800 W (se vzdáleným osvětlením 500 W)
Rozhraní pro programování		7 tlačítek – 3místný LCD displej
Klimatické podmínky použití		-20 °C / + 60 °C – IP 44
Radiofrekvence Somfy))) 868 – 870 MHz < 10 mW
Počet kanálů, které lze načíst	Jednosměrové ovladače (Keygo io, Situo io, ...)	Ovládání úplného otevření/otevření v pěším režimu: 30 Ovládání osvětlení: 4 Ovládání přídatného výstupu: 4
	Dvousměrové ovladače (Keytis io, Telis io, Composio io, ...)	neomezeně

PŘIPOJENÍ

Nastavitelný bezpečnostní vstup	Typ Kompatibilita	Bezp. kontakt: NF Fotoelektrické buňky TX/RX – Fotobuňky Bus – Fotobuňky Reflex – Kontaktní lišta výstup bezp. kontaktu
Vstup ovládání kabely		Bezp. kontakt: NO
Výstup vzdáleného osvětlení		230 V – 500 W (pouze halogenové nebo žárovka)
Výstup oranžového světla		24 V – 15 W s integrovaným řízením blikání
Výstup napětí 24 V, řízený		Ano: pro umožnění automatického testu fotoelektrických buněk TX/RX
Výstup pro test vstupu bezpečnostního prvku		Ano: pro umožnění automatického testu fotobuňky Reflex nebo kontaktní lišty
Výstup pro napájení příslušenství		24 V – 1,2 A max.
Vstup externí antény		Ano: kompatibilní s anténou io (Ref. 9013953)
Vstup rezervní baterie	Autonomie	Ano: kompatibilní se sadou baterií (Ref. 9001001) 24 hodin; 3 cykly Čas nabíjení: 48 h

FUNKCE

Režim vynuceného chodu		Stisknutím tlačítka pro ovládání motoru
Nezávislé ovládání externího osvětlení		Ano
Časovač osvětlení (po skončení pohybu)		Nastavitelný: 0 až 600 s
Režim automatického zavření		Ano: časovač opětovného zavření nastavitelný na 0 až 255 min
Výstraha oranžovým světlem		Nastavitelný: s výstrahou nebo bez ní (pevná délka 2 s)
Funkce vstupu bezpečnostního prvku	Při zavření Před otevřením (ADMAP)	Nastavitelný: vypnutí – částečné opětovné otevření – úplné opětovné otevření Nastavitelný: bez účinku nebo zamítnutí pohybu
Ovládání částečného otevření		Ano: úplné otevření křídla poháněného motorem M1
Postupné spuštění		Ano
Rychlost otevírání		Nastavitelná: 10 možných hodnot
Rychlost zavírání		Nastavitelná: 10 možných hodnot
Rychlost dovírání		Nastavitelný: 5 možných hodnot
Ráz – uvolnění protiplechu elektrického zámku		Nastavitelný: aktivní – neaktivní
Podržení brány v otevřené / zavřené poloze		Dodáním proudu v případě detekce při otevírání / zavírání (Pouze na ovládacích skříních Control Box 3S Axovia io)
Prodleva křidel		Nastavitelná
Diagnostika		Záznam a prohlášení dat: čítač cyklů, čítač cyklů s detekcí překážky, počet uložených kanálů rádiovladačů, historie posledních 10 zaznamenaných závad

Somfy SAS

50 avenue du Nouveau Monde
BP 152 - 74307 Cluses Cedex
France

www.somfy.com

somfy®

