

DE

Bedienungsanleitung

Handsender RSC 4 BiSecur

EN

Operating instructions

Hand transmitter RSC 4 BiSecur

FR

Instructions d'utilisation

Emetteur RSC 4 BiSecur

NL

Bedieningshandleiding

Handzender RSC 4 BiSecur

IT

Istruzioni d'uso

Telecomando RSC 4 BiSecur

ES

Instrucciones de servicio

Emisor manual RSC 4 BiSecur

PT

Instruções de funcionamento

Emissor RSC 4 BiSecur

DEUTSCH	3
ENGLISH	22
FRANÇAIS.....	40
NEDERLANDS.....	58
ITALIANO.....	76
ESPAÑOL.....	94
PORTUGUÊS.....	112

Inhaltsverzeichnis

1	Zu dieser Anleitung	4
2	Sicherheitshinweise	4
2.1	Bestimmungsgemäße Verwendung	4
2.2	Sicherheitshinweise zum Betrieb des Handsenders.....	5
3	Lieferumfang	7
4	Beschreibung des Handsenders RSC 4 BiSecur	7
5	Inbetriebnahme	8
5.1	Batterie wechseln.....	8
6	Betrieb	10
6.1	BiSecur.....	10
6.2	Rolling Code.....	10
6.2.1	Rolling Code 433 MHz einstellen	10
7	Lernen und Vererben / Senden eines Funkcodes	11
7.1	Lernen eines Funkcodes (nur BiSecur)	11
7.2	Einlernen des Handsenders am Antrieb / Empfänger (nur Rolling Code).....	13
7.3	Mischbetrieb / BiSecur und Rolling Code 433 MHz	14
8	Reset	14
8.1	Tasten-Reset	14
8.2	Geräte-Reset.....	15
9	LED-Anzeige	16
10	Reinigung	17
11	Montage der Handsenderhalterung	17
12	Entsorgung	18
13	Technische Daten	18
14	EU-Konformitätserklärung	19

Weitergabe sowie Vervielfältigung dieses Dokuments, Verwertung und Mitteilung seines Inhalts sind verboten, soweit nicht ausdrücklich gestattet.

Zuwiderhandlungen verpflichten zu Schadenersatz. Alle Rechte für den Fall der Patent-, Gebrauchsmuster- oder Geschmacksmustereintragung vorbehalten. Änderungen vorbehalten.

Sehr geehrte Kundin, sehr geehrter Kunde,
wir bedanken uns, dass Sie sich für ein Qualitätsprodukt aus
unserem Hause entschieden haben.

1 Zu dieser Anleitung

Lesen Sie diese Anleitung sorgfältig und vollständig durch, sie enthält wichtige Informationen zum Produkt. Beachten Sie die Hinweise und befolgen Sie insbesondere die Sicherheits- und Warnhinweise.

Bewahren Sie diese Anleitung sorgfältig auf und stellen Sie sicher, dass sie jederzeit verfügbar und vom Benutzer des Produkts einsehbar ist.

2 Sicherheitshinweise

2.1 Bestimmungsgemäße Verwendung

Der Handsender RSC 4 BiSecur ist ein unidirektionaler Sender für Antriebe und deren Zubehör. Er kann mit dem BiSecur-Funk sowie mit dem Rolling Code 433 MHz betrieben werden.

Andere Anwendungsarten sind unzulässig. Der Hersteller haftet nicht für Schäden, die durch bestimmungswidrigen Gebrauch oder falsche Bedienung verursacht werden.

2.2 Sicherheitshinweise zum Betrieb des Handsenders



WARNUNG

Verletzungsgefahr bei Torbewegung / Türbewegung

Wird der Handsender bedient, können Personen durch die Torbewegung / Türbewegung verletzt werden.

- ▶ Stellen Sie sicher, dass Handsender nicht in Kinderhände gelangen und nur von Personen benutzt werden, die in die Funktionsweise der ferngesteuerten Anlage eingewiesen sind!
- ▶ Sie müssen den Handsender generell mit Sichtkontakt zum Tor / zur Tür bedienen, wenn dieses nur über eine Sicherheitseinrichtung verfügt!
- ▶ Durchfahren bzw. durchgehen Sie Toröffnungen / Türöffnungen von ferngesteuerten Toranlagen erst, wenn das Tor / die Tür in der Endlage Auf steht!
- ▶ Bleiben Sie niemals im Bewegungsbereich des Tors / der Tür stehen.
- ▶ Beachten Sie, dass am Handsender versehentlich eine Taste betätigt werden kann (z.B. in der Hosen- / Handtasche) und es hierbei zu einer ungewollten Torfahrt / Türfahrt kommen kann.



VORSICHT

Verletzungsgefahr durch unbeabsichtigte Torfahrt / Türbewegung

- ▶ Siehe Warnhinweis Kapitel 7

**VORSICHT****Verbrennungsgefahr am Handsender**

Bei direkter Sonneneinstrahlung oder großer Hitze kann sich der Handsender so stark erhitzen, dass es beim Gebrauch zu Verbrennungen kommen kann.

- ▶ Schützen Sie den Handsender vor direkter Sonneneinstrahlung und großer Hitze (z.B. im Ablagefach der Fahrzeugausrüstung).

**VORSICHT****Verbrennungsgefahr durch gefährliche Stoffe**

Wenn Sie die Batterie entnehmen, kann es zu Verbrennungen durch gefährliche Stoffe in der Batterie kommen.

- ▶ Nehmen Sie die Batterie nicht ein und achten Sie darauf, dass die Batterie nicht in Kinderhände gelangt.

ACHTUNG**Beeinträchtigung der Funktion durch Umwelteinflüsse**

Bei Nichtbeachtung kann die Funktion beeinträchtigt werden!

Schützen Sie den Handsender vor folgenden Einflüssen:

- direkter Sonneneinstrahlung (zul. Umgebungstemperatur: 0 °C bis +50 °C)
- Feuchtigkeit
- Staubbelastung

HINWEISE:

- Ist kein separater Zugang zur Garage vorhanden, führen Sie jede Änderung oder Erweiterung von Funk-Systemen innerhalb der Garage durch.
- Führen Sie nach dem Programmieren oder Erweitern des Funk-Systems eine Funktionsprüfung durch.
- Verwenden Sie für die Inbetriebnahme oder die Erweiterung des Funk-Systems ausschließlich Originalteile.
- Die örtlichen Gegebenheiten können Einfluss auf die Reichweite des Funk-Systems haben.

3 Lieferumfang

- Handsender RSC 4 BiSecur
- 1 × 3 V Batterie, Typ: CR2032, Lithium
- Handsenderhalterung
- Bedienungsanleitung

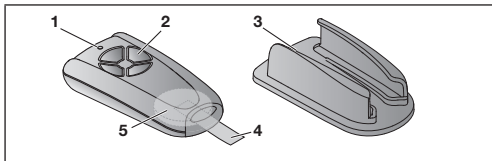
4 Beschreibung des Handsenders RSC 4 BiSecur

1 LED, bicolor

2 Handsendertasten

3 Handsenderhalterung

4 Batterie-Isolatorfolie

5 Batterie

5 Inbetriebnahme

Nach dem Entfernen der Batterie-Isolatorfolie ist der Handsender betriebsbereit.

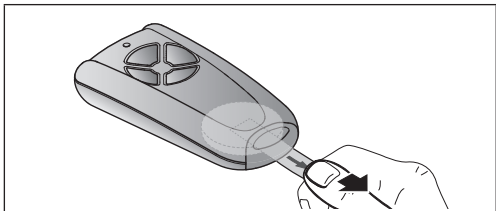

5.1 Batterie wechseln

1 × 3 V Batterie, Typ: CR2032, Lithium

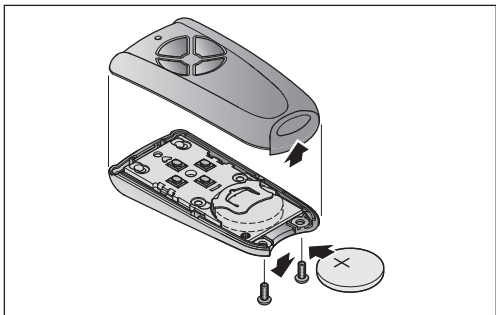

**WARNUNG****Explosionsgefahr durch falschen Batterietyp**

Wenn die Batterie durch einen falschen Batterietyp ersetzt wird, dann besteht die Gefahr einer Explosion.

- ▶ Verwenden Sie *nur* den empfohlenen Batterietyp.

**WARNUNG****Lebensgefahr durch innere Verbrennungen**

Wenn Sie die Batterie verschlucken, kann es zu schweren inneren Verbrennungen durch gefährliche Stoffe in der Batterie kommen. Die Verbrennungen können innerhalb von 2 Stunden zum Tod führen.

- ▶ Verschlucken Sie die Batterie nicht und achten Sie darauf, dass die Batterie nicht in Kinderhände gelangt.

ACHTUNG**Zerstörung des Handsenders durch auslaufende Batterie**

Batterien können auslaufen und den Handsender zerstören.

- ▶ Entfernen Sie die Batterie aus dem Handsender, wenn dieser längere Zeit nicht benutzt wird.

6 Betrieb

HINWEIS

Ist die Batterie fast leer, blinkt die LED 2× rot

- a. vor dem Senden des Funkcodes.
 - ▶ Die Batterie **sollte** in Kürze ersetzt werden.
- b. und es erfolgt kein Senden des Funkcodes.
 - ▶ Die Batterie **muss** umgehend ersetzt werden.

6.1 BiSecur

HINWEIS

Wenn der Funkcode der Handsendertaste von einem anderen Handsender vererbt ist, drücken und halten Sie die Handsendertaste so lange, bis die LED abwechselnd rot und blau blinkt und die gewünschte Funktion ausgeführt wird.

Jeder Handsendertaste ist ein Funkcode zugeordnet. Drücken Sie die Handsendertaste, deren Funkcode Sie senden möchten.

- Der Funkcode wird gesendet und die LED leuchtet 2 Sekunden blau.

6.2 Rolling Code

Jeder Handsendertaste ist ein Funkcode zugeordnet. Drücken Sie die Handsendertaste, deren Funkcode Sie senden möchten.

- Der Funkcode wird gesendet und die LED leuchtet rot, solange der Code gesendet wird.

6.2.1 Rolling Code 433 MHz einstellen

1. Öffnen Sie den Batteriedeckel und entnehmen Sie die Batterie für 10 Sekunden.
2. Drücken Sie eine Handsendertaste und halten Sie diese gedrückt.
3. Legen Sie die Batterie ein.
 - Die LED blinkt 4 Sekunden langsam blau.
 - Die LED blinkt 2 Sekunden schnell blau.
 - Die LED leuchtet lange blau.

4. Drücken Sie weiterhin die Handsendertaste.
 - Die LED blinkt 4 Sekunden langsam rot.
 - Die LED blinkt 2 Sekunden schnell rot.
 - Die LED leuchtet lange rot.
5. Lassen Sie die Handsendertaste los.

Der Rolling Code 433 MHz ist auf dieser Taste aktiviert.

HINWEIS

Wird die Handsendertaste vorzeitig losgelassen, bleibt der BiSecur Funk eingestellt.

7 Lernen und Vererben / Senden eines Funkcodes



VORSICHT

Verletzungsgefahr durch unbeabsichtigte Torfahrt/Türfahrt

Während des Lernvorgangs am Funk-System kann es zu unbeabsichtigten Torfahrten/Türfahrten kommen.

- ▶ Achten Sie darauf, dass sich beim Einlernen des Funk-Systems keine Personen oder Gegenstände im Bewegungsbereich des Tors / der Tür befinden.

7.1 Lernen eines Funkcodes (nur BiSecur)

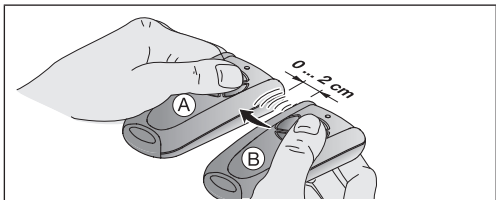

1. Halten Sie den Handsender **A**, der den Funkcode lernen soll, links neben den Handsender **B**.
2. Drücken Sie die Handsendertaste vom Handsender **B**, deren Funkcode Sie vererben möchten und halten Sie diese gedrückt.
 - Die LED leuchtet 2 Sekunden blau und erlischt.
 - Nach 5 Sekunden blinkt die LED abwechselnd rot und blau.
 - Der Handsender sendet den Funkcode.
3. Drücken Sie die Handsendertaste vom Handsender **A**, die den Funkcode lernen soll und halten Sie diese gedrückt.
 - Die LED leuchtet 2 Sekunden blau und erlischt.
 - Die LED blinkt langsam blau.
 - Wenn der Funkcode erkannt ist, blinkt die LED schnell blau.
 - Nach 2 Sekunden erlischt die LED.
4. Lassen Sie die Handsendertasten los.
Der Funkcode der Handsendertaste ist gelernt.

HINWEIS

Zum Vererben / Senden haben Sie 15 Sekunden Zeit. Wird innerhalb dieser Zeit der Funkcode nicht erfolgreich vererbt / gesendet, muss der Vorgang wiederholt werden.

7.2 Einlernen des Handsenders am Antrieb / Empfänger (nur Rolling Code)

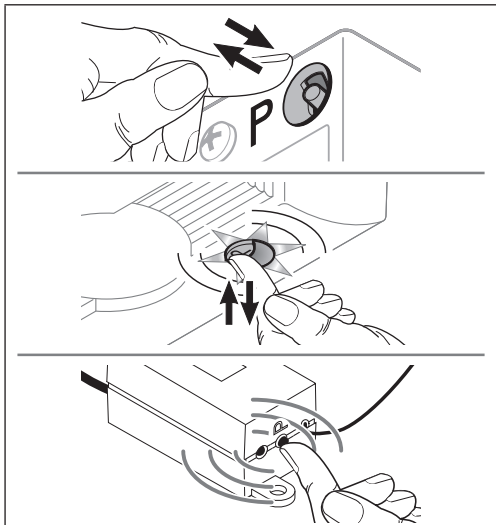

Der Handsender arbeitet mit einem Rolling Code, der sich bei jedem Sendevorgang ändert. Daher muss der Handsender an jedem Empfänger, der angesteuert werden soll, mit der gewünschten Handsendertaste eingelernt werden.

7.3 Mischbetrieb / BiSecur und Rolling Code 433 MHz

Bei eingestelltem BiSecur-Funk ist mit dem Handsender RSC 4 BiSecur ein Mischbetrieb möglich; d. h. es können einzelne Tasten oder der komplette Handsender auf Rolling Code umgestellt werden.

8 Reset

8.1 Tasten-Reset

HINWEIS

Nach dem Tasten-Reset ist wieder der BiSecur-Funk eingestellt.

Jeder Handsendertaste wird durch folgende Schritte ein neuer Funkcode zugeordnet.

1. Öffnen Sie den Batteriedeckel und entnehmen Sie die Batterie für 10 Sekunden.
2. Drücken Sie eine Handsendertaste und halten Sie diese gedrückt.
3. Legen Sie die Batterie ein.
 - Die LED blinkt 4 Sekunden langsam blau.
 - Die LED blinkt 2 Sekunden schnell blau.
 - Die LED leuchtet lange blau.
4. Lassen Sie die Handsendertaste los.
Der Funkcode dieser Taste ist neu zugeordnet.

HINWEIS

Wird die Handsendertaste vorzeitig losgelassen, werden keine neuen Funkcodes zugeordnet.

8.2 Geräte-Reset

HINWEIS

Nach dem Geräte-Reset ist wieder der BiSecur-Funk eingestellt.

Allen Handsendertasten wird durch folgende Schritte ein neuer Funkcode zugeordnet.

1. Öffnen Sie den Batteriedeckel und entnehmen Sie die Batterie für 10 Sekunden.
2. Drücken Sie eine Handsendertaste und halten Sie diese gedrückt.
3. Legen Sie die Batterie ein.
 - Die LED blinkt 4 Sekunden langsam blau.
 - Die LED blinkt 2 Sekunden schnell blau.
 - Die LED leuchtet lange blau.
 - Die LED blinkt 4 Sekunden langsam rot.
 - Die LED blinkt 2 Sekunden schnell rot.
 - Die LED leuchtet lange rot.
 - Die LED blinkt 4 Sekunden langsam blau.
 - Die LED blinkt 2 Sekunden schnell blau.
 - Die LED leuchtet lange blau.
4. Lassen Sie die Handsendertaste los.

Alle Funkcodes sind neu zugeordnet.

HINWEIS

Wird die Handsendertaste vorzeitig losgelassen, werden keine neuen Funkcodes zugeordnet.

9 LED-Anzeige

Blau (BU)

Zustand	Funktion
leuchtet 2 Sek.	ein Funkcode* wird gesendet
blinkt langsam	Handsender befindet sich im Modus Lernen
blinkt schnell nach langsamem Blinken	beim Lernen wurde ein gültiger Funkcode erkannt
blinkt 4 Sek. langsam, blinkt 2 Sek. schnell, leuchtet lang	Reset wird durchgeführt bzw. abgeschlossen

Rot (RD)

Zustand	Funktion
blinkt 2x	die Batterie ist fast leer
blinkt 4 Sek. langsam, blinkt 2 Sek. schnell, leuchtet lang	Reset wird durchgeführt bzw. abgeschlossen
leuchtet	der Rolling Code wird gesendet

Blau (BU) und Rot (RD)

Zustand	Funktion
abwechselndes Blinken	Handsender befindet sich im Modus Vererben / Senden*

* BiSecur

10 Reinigung

ACHTUNG

Beschädigung des Handsenders durch falsche Reinigung

Das Reinigen des Handsenders mit ungeeigneten Reinigungsmitteln kann das Handsender-Gehäuse sowie die Handsendertasten angreifen.

- Reinigen Sie den Handsender nur mit einem sauberen und feuchten Tuch.

11 Montage der Handsenderhalterung

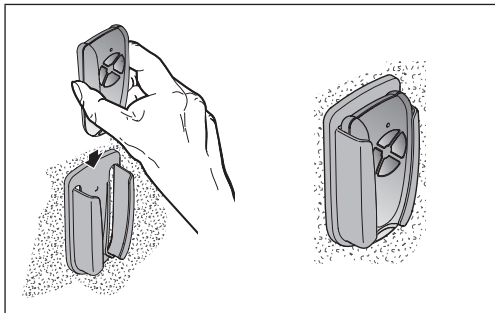

12 Entsorgung



Elektro- und Elektronik-Geräte sowie Batterien dürfen nicht als Haus- oder Restmüll entsorgt werden, sondern müssen in den dafür eingerichteten Annahme- und Sammelstellen abgegeben werden.



13 Technische Daten

Frequenz	433 MHz
Spannungsversorgung	1 × 3 V Batterie, Typ: CR2032, Lithium
zulässige Umgebungstemperatur	0 °C bis + 50 °C
max. Luftfeuchtigkeit	93 % nicht kondensierend
Schutzart	IP 20
Abmessungen (B × L × H)	30 × 65 × 14 mm

14 EU-Konformitätserklärung

Hersteller Hörmann KG Verkaufsgesellschaft
Upheider Weg 94-98
33803 Steinhagen
Deutschland

Hiermit erklärt der o. a. Hersteller in alleiniger Verantwortung, dass sich dieses Produkt

Gerät	Handsender
Modell	RSC4-433-BS
Bestimmungsgemäße Verwendung	Betätigung von Antrieben und Zubehör für Tür und Tor
Sendefrequenz	433 MHz
Strahlungsleistung	max. 10 mW (EIRP)

aufgrund seiner Konzipierung und Bauart in der von uns in Verkehr gebrachten Ausführung den einschlägigen grundlegenden Anforderungen der nachstehend aufgeführten Richtlinien bei bestimmungsgemäßer Verwendung entsprechen:

2014/53/EU (RED)
EU-Richtlinie Funkanlagen

2015/863/EU (RoHS)
Beschränkung der Verwendung gefährlicher Stoffe

Angewandte Normen und Spezifikationen

EN 62368-1:2014 + AC:2015 + A11:2017

Produktsicherheit (Artikel 3.1(a) der 2014/53/EU)

EN 62479:2010

Gesundheit (Artikel 3.1(a) der 2014/53/EU)

(Gemäß Kapitel 4.2 erfüllt das Produkt diese Norm automatisch, da die Strahlungsleistung (EIRP), geprüft nach ETSI EN 300220-1, niedriger ist als die Niedrigleistungsausschlussgrenze P_{max} von 20 mW)

EN 50581:2012 / EN IEC 63000:2018

Beschränkung der Verwendung gefährlicher Stoffe

ETSI EN 301489-1 V2.2.1

ETSI EN 301489-3 V2.1.1

Elektromagnetische Kompatibilität

(Artikel 3.1(b) der 2014/53/EU)

ETSI EN 300220-1 V3.1.1

ETSI EN 300220-2 V3.2.1

Effiziente Nutzung des
Funkspektrums

(Artikel 3.2 der 2014/53/EU)

Bei einer nicht mit uns abgestimmten Änderung des Produkts verliert diese Erklärung ihre Gültigkeit.

Steinhagen, den 01.04.2020



ppa. Axel Becker
Geschäftsleitung

Contents

1	About these instructions	23
2	Safety instructions	23
2.1	Intended use	23
2.2	Safety instructions for operating the hand transmitter ..	24
3	Scope of delivery.....	26
4	Description of the hand transmitter RSC 4 BiSecur ..	26
5	Initial start-up	27
5.1	Changing the battery.....	27
6	Operation	29
6.1	BiSecur.....	29
6.2	Rolling code	29
6.2.1	Setting the rolling code 433 MHz.....	29
7	Learning and inheriting / transmitting a radio code ..	30
7.1	Teaching in a radio code (only BiSecur)	30
7.2	Teaching in the hand transmitters on the operator / receiver (only rolling code)	32
7.3	Mixed operation / BiSecur and rolling code 433 MHz	33
8	Reset	33
8.1	Button reset.....	33
8.2	Reset	34
9	LED display	35
10	Cleaning	36
11	Fitting the hand transmitter holder.....	36
12	Disposal	37
13	Technical data	37
14	EU Declaration of Conformity	38

Dissemination as well as duplication of this document and the use and communication of its content are prohibited unless explicitly permitted. Noncompliance will result in damage compensation obligations. All rights reserved in the event of patent, utility model or design model registration. Subject to changes.

Dear Customer,

We thank you for choosing a quality product from our company.

1 About these instructions

Read through all of the instructions carefully, as they contain important information about the product. Pay attention to and follow the instructions provided, particularly the safety instructions and warnings.

Please keep these instructions in a safe place and make sure that they are available to all users at all times.

2 Safety instructions

2.1 Intended use

The RSC 4 BiSecur is a unidirectional transmitter for operators and their accessories. It can be operated via BiSecur radio and the rolling code 433 MHz.

Other types of application are prohibited. The manufacturer is not liable for damage caused by improper use or incorrect operation.

2.2 Safety instructions for operating the hand transmitter**WARNING****Danger of injury during door travel**

Persons may be injured by door travel if the hand transmitter is actuated.

- ▶ Make sure that hand transmitters are kept away from children and are only used by people who have been instructed on how the remote-controlled system functions!
- ▶ If the door has only one safety device, only operate the hand transmitter if you are within sight of the door!
- ▶ Drive or walk through the door openings of remote-controlled systems only when the door system is in the Open end-of-travel position!
- ▶ Never stand in the door's area of travel.
- ▶ Please note that an unwanted door run may occur if a hand transmitter button is accidentally pressed (e.g. if stored in a pocket / handbag).

**CAUTION****Danger of injuries due to unintended door run**

- ▶ See warning in section 7

**CAUTION****Danger of burns from the hand transmitter**

If exposed to direct sunlight or great heat, the hand transmitter may heat up to the point that burns occur during use.

- ▶ Protect the hand transmitter from direct sunlight and great heat (e.g. by placing it in a stowage compartment in the dashboard).

**CAUTION****Danger of burns from hazardous materials**

If you ingest the battery, burns may result from hazardous materials in the battery.

- ▶ Do not ingest the battery and make sure that children cannot get their hands on the battery.

ATTENTION**Functional impairment caused by effects of the environment**

Non-compliance with these instructions can impair function!

Protect the hand transmitter from the following conditions:

- Direct sunlight (permissible ambient temperature: 0 °C to +50 °C)
- Moisture
- Dust

NOTICES:

- If there is no separate garage entrance, perform all programming changes and extensions of radio systems from inside the garage.
- After programming or extending the radio system, check the functions.
- Only use original components for the initial start-up or when extending the radio system.
- Local conditions may affect the range of the radio system.

3 Scope of delivery

- Hand transmitter RSC 4 BiSecur
- 1× 3 V battery, type: CR 2032, lithium
- Hand transmitter holder
- Operating instructions

4 Description of the hand transmitter RSC 4 BiSecur

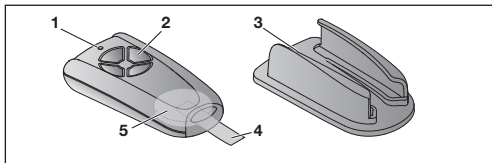

- | | |
|----------------------------|---------------------------|
| 1 LED, bi-colour | 4 Battery insulation foil |
| 2 Hand transmitter buttons | 5 Battery |
| 3 Hand transmitter holder | |

5 Initial start-up

After removing the battery insulation foil, the hand transmitter is ready for operation.

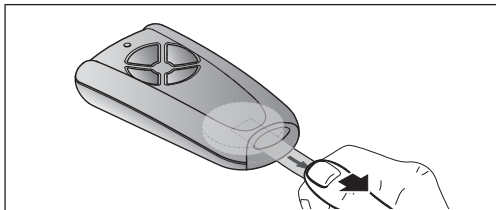

5.1 Changing the battery

1× 3 V battery, type: CR 2032, lithium

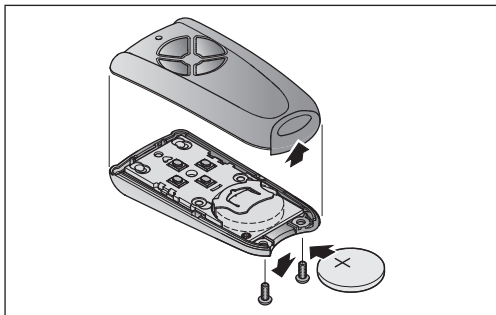



WARNING

Risk of explosion due to incorrect battery type

There is the risk of explosion if the battery is replaced with an incorrect battery type.

- ▶ *Only* use the recommended battery type.



WARNING

Danger to life due to internal burns

If you swallow the battery, severe internal burns may result from hazardous materials in the battery. The burns can lead to death within 2 hours.

- ▶ Do not swallow the battery and make sure that children cannot get their hands on the battery.

ATTENTION

Destruction of the hand transmitter by leaking batteries

Batteries can leak and destroy the hand transmitter.

- ▶ Remove the battery from the hand transmitter if it is out of use for a long period of time.

6 Operation

NOTICE

If the battery is almost empty, the LED flashes in red twice

- a. before transmitting the radio code.
 - ▶ The battery **should be** replaced soon.
- b. and the radio code is not transmitted.
 - ▶ The battery **must be** replaced immediately.

6.1 BiSecur

NOTICE

If the radio code of the hand transmitter button is inherited from another hand transmitter, press and hold the hand transmitter button until the LED flashes alternately in red and blue and the desired function is performed.

Each hand transmitter button is assigned a radio code. Press the button of the hand transmitter whose radio code you want to transmit.

- The radio code is transmitted and the LED is illuminated blue for 2 seconds.

6.2 Rolling code

Each hand transmitter button is assigned a radio code. Press the button of the hand transmitter whose radio code you want to transmit.

- The radio code is transmitted and the LED is illuminated red as long as the code is being transmitted.

6.2.1 Setting the rolling code 433 MHz

1. Open the battery lid and remove the battery for 10 seconds.
2. Press a hand transmitter button and keep it pressed.
3. Insert the battery.
 - The LED flashes slowly in blue for 4 seconds.
 - The LED flashes rapidly in blue for 2 seconds.The LED is illuminated blue for a prolonged period of time.

4. Keep the hand transmitter button pressed.
 - The LED flashes slowly in red for 4 seconds.
 - The LED flashes rapidly in red for 2 seconds.
 - The LED is illuminated red for a prolonged period of time.
5. Release the hand transmitter button.

Rolling code 433 MHz is activated for this button.

NOTICE

If the hand transmitter button is released prematurely, the BiSecur radio will remain active.

7 Learning and inheriting / transmitting a radio code

**CAUTION****Danger of injuries due to unintended door run**

Unintended door runs may occur while teaching in the radio system.

- ▶ Make sure that no persons or objects are in the door's area of travel when teaching in the radio system.

7.1 Teaching in a radio code (only BiSecur)

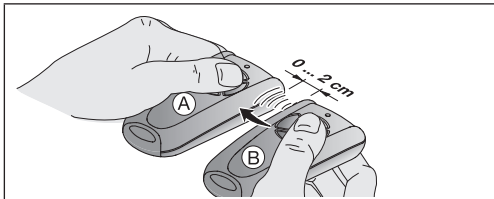

1. Hold hand transmitter **A** that is to be taught in the radio code to the left of hand transmitter **B**.
2. Press the hand transmitter button on hand transmitter **B**, whose radio code is to be inherited, and keep it pressed.
 - The LED is illuminated blue for 2 seconds and then goes out.
 - After 5 seconds, the LED alternates flashing in red and blue.
 - The hand transmitter sends the radio code.
3. Press the hand transmitter button on hand transmitter **A** that is to be taught in the radio code, and keep it pressed.
 - The LED is illuminated blue for 2 seconds and then goes out.
 - The LED flashes slowly in blue.
 - If the radio code is recognised, the LED flashes rapidly in blue.
 - After 2 seconds, the LED goes out.
4. Release the hand transmitter button.
The radio code of the hand transmitter button has been taught in.

NOTICE

You have 15 seconds to inherit / transmit the code. The process must be repeated if the radio code is not successfully inherited / transmitted within this time.

7.2 Teaching in the hand transmitters on the operator / receiver (only rolling code)

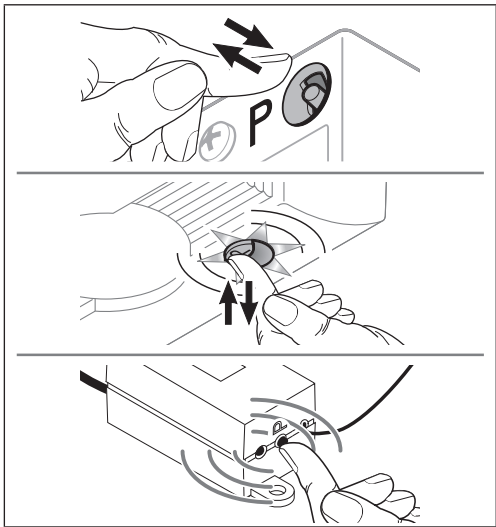

The hand transmitter works with a rolling code that changes with each sending procedure. For this reason, the hand transmitter must be taught in with the desired hand transmitter button on each receiver that is to be controlled.

7.3 Mixed operation / BiSecur and rolling code 433 MHz

If the BiSecur radio has been set with radio hand transmitter RSC 4 BiSecur, mixed operation is possible, i.e. individual buttons or the entire hand transmitter can be set to rolling code.

8 Reset

8.1 Button reset

NOTICE

After a button reset, BiSecur radio is active again.

Each hand transmitter button is assigned a new radio code by means of the following steps.

1. Open the battery lid and remove the battery for 10 seconds.
2. Press a hand transmitter button and keep it pressed.
3. Insert the battery.
 - The LED flashes slowly in blue for 4 seconds.
 - The LED flashes rapidly in blue for 2 seconds.
 - The LED is illuminated blue for a prolonged period of time.
4. Release the hand transmitter button.
The radio code is then re-allocated to this switch.

NOTICE

If the hand transmitter button is released prematurely, no new radio codes are assigned.

8.2 Reset

NOTICE

After a device reset, BiSecur radio is active again.

Each hand transmitter button is assigned a new radio code by means of the following steps.

1. Open the battery lid and remove the battery for 10 seconds.
2. Press a hand transmitter button and keep it pressed.
3. Insert the battery.
 - The LED flashes slowly in blue for 4 seconds.
 - The LED flashes rapidly in blue for 2 seconds.
 - The LED is illuminated blue for a prolonged period of time.
 - The LED flashes slowly in red for 4 seconds.
 - The LED flashes rapidly in red for 2 seconds.
 - The LED is illuminated red for a prolonged period of time.
 - The LED flashes slowly in blue for 4 seconds.
 - The LED flashes rapidly in blue for 2 seconds.
 - The LED is illuminated blue for a prolonged period of time.
4. Release the hand transmitter button.

All radio codes have been newly assigned.

NOTICE

If the hand transmitter button is released prematurely, no new radio codes are assigned.

9 LED display

Blue (BU)

State	Function
Illuminated for 2 seconds	A radio code* is being transmitted
Flashes slowly	Hand transmitter is in teach-in mode
Flashes rapidly after slow flashing	A valid radio code was detected during the teach-in procedure
Flashes slowly for 4 seconds, Flashes rapidly for 2 seconds Illuminated for a prolonged period	Reset is being performed or is complete

Red (RD)

State	Function
Flashes 2 x	The battery is almost empty
Flashes slowly for 4 seconds Flashes rapidly for 2 seconds Illuminated for a prolonged period	Reset is being performed or is complete
Illuminated	The rolling code is transmitted

Blue (BU) and Red (RD)

State	Function
Flashing alternately	Hand transmitter is in inherit / transmit mode*

* BiSecur

10 Cleaning

ATTENTION

Damaging the hand transmitter by faulty cleaning

Cleaning the hand transmitter with unsuitable cleaning agents can damage the hand transmitter housing and the hand transmitter buttons.

- ▶ Only clean the hand transmitter with a clean, damp cloth.

11 Fitting the hand transmitter holder

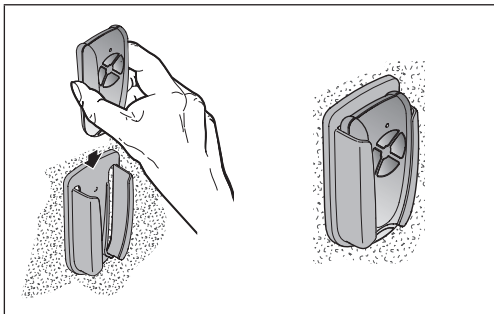

12 Disposal



Electrical and electronic devices, as well as batteries, must not be disposed of in household rubbish, but must be returned to the appropriate recycling facilities.



13 Technical data

Frequency	433 MHz
Power supply	1× 3 V battery, type: CR 2032, lithium
Permissible ambient temperature	0 °C to +50 °C
Max. humidity	93 %, non-condensing
Protection category	IP 20
Dimensions (W × L × H)	30 × 65 × 14 mm

14 EU Declaration of Conformity

Manufacturer Hörmann KG Verkaufsgesellschaft
Upheider Weg 94 – 98
33803 Steinhagen
Germany

The manufacturer above herewith declares under his sole responsibility that the product

Device Hand transmitter

Model RSC4-433-BS

Intended use Actuating of door operators and accessories

Transmission frequency 433 MHz

Radiant power max. 10 mW (EIRP)

conforms to the respective essential requirements of the directives listed below with intended use, on the basis of its design and type in the version marketed by us:

2014/53/EU (RED)
EU Directive for Radio Equipment

2015/863/EU (RoHS)
Restriction of the use of certain hazardous substances

Applied standards and specifications:

EN 62368-1:2014 + AC:2015 + A11:2017

Product safety (Article 3.1(a) of 2014/53/EU)

EN 62479:2010

Health (Article 3.1(a) of 2014/53/EU)

(According to section 4.2 the product automatically complies with this standard, as the radiant power (EIRP), tested according to ETSI EN 300220-1, is lower than the low power exclusion level P_{max} of 20 mW)

EN 50581:2012 / EN IEC 63000:2018

Technical documentation for the assessment of electrical and electronic products with respect to the restriction of hazardous substances

ETSI EN 301489-1 V2.2.1

ETSI EN 301489-3 V2.1.1

Electromagnetic compatibility

(Article 3.1(b) of 2014/53/EU)

ETSI EN 300220-1 V3.1.1

ETSI EN 300220-2 V3.2.1

Efficient use of the radio spectrum

(Article 3.2 of 2014/53/EU)

Any modifications made to the product without our approval will invalidate this declaration.

Steinhagen, 01.04.2020



Axel Becker, Management

Table des matières

1	A propos de ces instructions	41
2	Consignes de sécurité	41
2.1	Utilisation appropriée	41
2.2	Consignes de sécurité concernant le fonctionnement de l'émetteur	42
3	Matériel livré	44
4	Description de l'émetteur RSC 4 BiSecur	44
5	Mise en service	45
5.1	Changement de la pile	45
6	Fonctionnement	47
6.1	BiSecur.....	47
6.2	Code tournant	47
6.2.1	Réglage du code tournant 433 MHz	47
7	Apprentissage et transmission / envoi d'un code radio	48
7.1	Apprentissage d'un code radio (BiSecur uniquement) ..	49
7.2	Apprentissage de l'émetteur sur la motorisation / le récepteur (code tournant uniquement).....	50
7.3	Mode de fonctionnement mixte / BiSecur et code tournant 433 MHz.....	51
8	Réinitialisation	51
8.1	Réinitialisation des touches	51
8.2	Réinitialisation de l'appareil.....	52
9	Affichage à LED	53
10	Nettoyage	54
11	Montage du support d'émetteur	54
12	Elimination	55
13	Données techniques	55
14	Déclaration de conformité UE	56

Toute transmission ou reproduction de ce document, toute exploitation ou communication de son contenu sont interdites, sauf autorisation expresse. Tout manquement à cette règle est illicite et expose son auteur au versement de dommages et intérêts. Tous droits réservés en cas de dépôt d'un brevet, d'un modèle d'utilité ou d'agrément. Sous réserve de modifications.

Cher client,

Nous vous remercions d'avoir opté pour un produit de qualité de notre société.

1 A propos de ces instructions

Lisez attentivement et entièrement les présentes instructions. Elles contiennent d'importantes informations concernant ce produit. Veuillez tenir compte des avis et respectez en particulier toutes les consignes de sécurité et avertissements.

Conservez précieusement les présentes instructions et assurez-vous que tous les utilisateurs du produit puissent les consulter à tout moment.

2 Consignes de sécurité

2.1 Utilisation appropriée

L'émetteur RSC 4 BiSecur est un émetteur unidirectionnel pour les motorisations et leurs accessoires. Il peut être utilisé avec le système radio BiSecur ainsi qu'avec le code tournant 433 MHz.

Tout autre type d'utilisation est interdit. Le fabricant décline toute responsabilité en cas de dommages provenant d'une utilisation inappropriée ou incorrecte.

2.2 Consignes de sécurité concernant le fonctionnement de l'émetteur



AVERTISSEMENT

Risque de blessure dû à un mouvement de porte / portail

L'utilisation de l'émetteur est susceptible de blesser des personnes en raison du mouvement de porte ou de portail.

- ▶ Assurez-vous que les émetteurs restent hors de portée des enfants et qu'ils sont uniquement utilisés par des personnes déjà initiées au fonctionnement de l'installation télécommandée !
- ▶ Vous devez en règle générale commander l'émetteur avec contact visuel direct à la porte ou au portail si ces derniers ne disposent que d'un dispositif de sécurité !
- ▶ N'empruntez les ouvertures de porte / portail télécommandé(e) en véhicule ou à pied que lorsque la porte / le portail s'est immobilisé(e) en position finale Ouvert !
- ▶ Ne restez jamais dans la zone de débattement de la porte / du portail.
- ▶ Veuillez noter que l'une des touches d'émetteur peut être actionnée par mégarde (par ex. dans une poche / un sac à main) et ainsi provoquer un mouvement de porte / portail involontaire.



ATTENTION

Risque de blessure dû à un mouvement de porte / portail involontaire

- ▶ Voir avertissement au chapitre 7

**ATTENTION****Risque de brûlure dû au contact avec l'émetteur**

Une exposition directe aux rayons solaires ou une forte chaleur peut provoquer un important échauffement de l'émetteur susceptible de causer des brûlures lors de l'utilisation.

- ▶ Protégez l'émetteur de toute exposition directe aux rayons solaires ou forte chaleur (en le plaçant par exemple dans la boîte à gants du véhicule).

**ATTENTION****Risque de brûlure dû à des matières dangereuses**

Une ingestion des matières dangereuses se trouvant dans la batterie peut entraîner des brûlures.

- ▶ N'ingérez jamais la batterie et veillez à ce qu'elle reste hors de portée des enfants.

ATTENTION**Altération du fonctionnement due à des intempéries**

En cas de non-respect, le fonctionnement peut être altéré !

Protégez l'émetteur des influences suivantes :

- Exposition directe au soleil (température ambiante autorisée : 0 °C à +50 °C)
- Humidité
- Poussière

AVIS :

- Si le garage ne dispose d'aucun accès séparé, toute modification ou extension des systèmes radio doit avoir lieu à l'intérieur même du garage.
- Après la programmation ou l'extension du système radio, effectuez toujours un essai de fonctionnement.
- Pour la mise en service ou l'extension du système radio, utilisez exclusivement des pièces d'origine.
- Les conditions locales peuvent influencer sur la portée du système radio.

3 Matériel livré

- Emetteur RSC 4 BiSecur
- 1 pile 3 V, type : CR 2032, lithium
- Support d'émetteur
- Instructions d'utilisation

4 Description de l'émetteur RSC 4 BiSecur

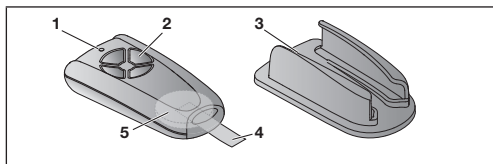

1 LED bicolore

2 Touches d'émetteur

3 Support d'émetteur

4 Feuille isolante de batterie

5 Pile

5 Mise en service

Une fois la feuille isolante de la pile retirée, l'émetteur est opérationnel.

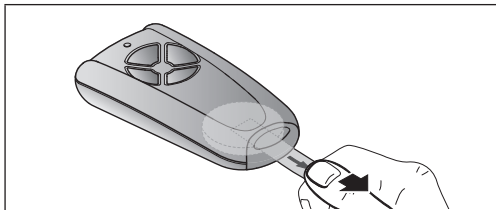

5.1 Changement de la pile

1 x pile 3 V, type: CR2032, lithium

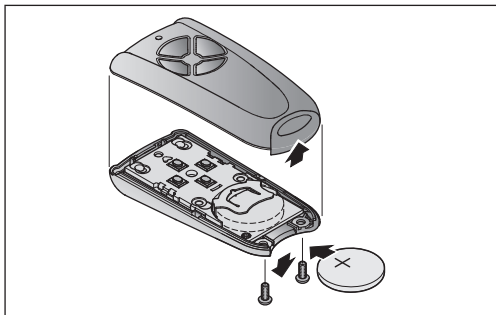



AVERTISSEMENT

Risque d'explosion en cas de type de pile incorrect

Le remplacement de la pile par un type incorrect peut causer un risque d'explosion.

- ▶ Utilisez *uniquement* le type de pile recommandé.



AVERTISSEMENT

Danger de mort dû à des brûlures internes

Avaler la batterie peut entraîner de graves brûlures internes en raison des matières dangereuses qu'elle contient. Les brûlures peuvent être mortelles dans les 2 heures qui suivent.

- ▶ N'avalez jamais la batterie et veillez à ce qu'elle reste hors de portée des enfants.

ATTENTION

Destruction de l'émetteur due à une fuite de la pile

Les piles peuvent fuir et détruire l'émetteur.

- ▶ Si vous n'utilisez pas l'émetteur sur une période prolongée, retirez la pile de celui-ci.

6 Fonctionnement

AVIS

Lorsque la pile est presque vide, la LED clignote 2 x au rouge :

- a. Avant l'envoi du code radio.
 - ▶ Vous **devriez** remplacer la pile prochainement.
- b. Et aucun envoi du code radio n'a lieu.
 - ▶ Vous **devez** immédiatement remplacer la pile.

6.1 BiSecur

AVIS

Si le code radio d'une touche d'émetteur a été transmis depuis un autre émetteur, appuyez sur la touche d'émetteur et maintenez-la enfoncée jusqu'à ce que la LED clignote en alternance en rouge et en bleu et que la fonction souhaitée soit exécutée.

Un code radio est affecté à chaque touche d'émetteur. Appuyez sur la touche d'émetteur dont vous souhaitez envoyer le code radio.

- Le code radio est envoyé et la LED s'allume en bleu pendant 2 secondes.

6.2 Code tournant

Un code radio est affecté à chaque touche d'émetteur. Appuyez sur la touche d'émetteur dont vous souhaitez envoyer le code radio.

- Le code radio est envoyé et la LED s'allume en rouge tant que le code est envoyé.

6.2.1 Réglage du code tournant 433 MHz

1. Ouvrez le compartiment à piles et retirez la pile pendant 10 secondes.
2. Appuyez sur une touche d'émetteur et maintenez-la enfoncée.
3. Introduisez la pile.
 - La LED clignote lentement au bleu pendant 4 secondes.
 - La LED clignote rapidement en bleu pendant 2 secondes.
 - La LED s'allume longuement en bleu.

4. Continuez à appuyer sur la touche d'émetteur.
 - La LED clignote lentement au rouge pendant 4 secondes.
 - La LED clignote rapidement au rouge pendant 2 secondes.
 - La LED s'allume longuement en rouge.
5. Relâchez la touche d'émetteur.

Le code tournant 433 MHz est activé sur cette touche.

AVIS

Si vous relâchez la touche d'émetteur trop tôt, le système radio BiSecur restera enclenché.

7 Apprentissage et transmission / envoi d'un code radio



ATTENTION

Risque de blessure dû à un mouvement de porte / portail involontaire

Pendant la procédure d'apprentissage du système radio, des trajets de porte / portail involontaires peuvent se déclencher.

- ▶ Lors de l'apprentissage du système radio, veillez à ce qu'aucune personne ni aucun objet ne se trouvent dans la zone de débattement de la porte / du portail.

7.1 Apprentissage d'un code radio (BiSecur uniquement)

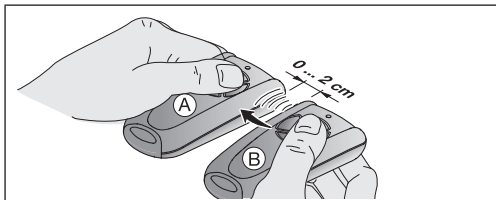

1. Placez l'émetteur **A** devant apprendre le code radio à gauche de l'émetteur **B**.
2. Appuyez sur la touche d'émetteur de l'émetteur **B** dont vous souhaitez transmettre le code radio et maintenez-la enfoncée.
 - La LED s'allume en bleu pendant 2 secondes, puis s'éteint.
 - Après 5 secondes, la LED clignote en alternance en rouge et en bleu.
 - L'émetteur envoie le code radio.
3. Appuyez sur la touche d'émetteur de l'émetteur **A** devant apprendre le code radio et maintenez-la enfoncée.
 - La LED s'allume en bleu pendant 2 secondes, puis s'éteint.
 - La LED clignote lentement au bleu.
 - Lorsque le code radio est reconnu, la LED clignote rapidement au bleu.
 - La LED s'éteint après 2 secondes.
4. Relâchez les touches d'émetteur.
Le code radio de la touche d'émetteur a bien été appris.

AVIS

Pour procéder à une transmission / un envoi, vous disposez de 15 secondes. Si le code radio n'est pas transmis / envoyé dans cet intervalle, la procédure doit être réitérée.

7.2 Apprentissage de l'émetteur sur la motorisation / le récepteur (code tournant uniquement)

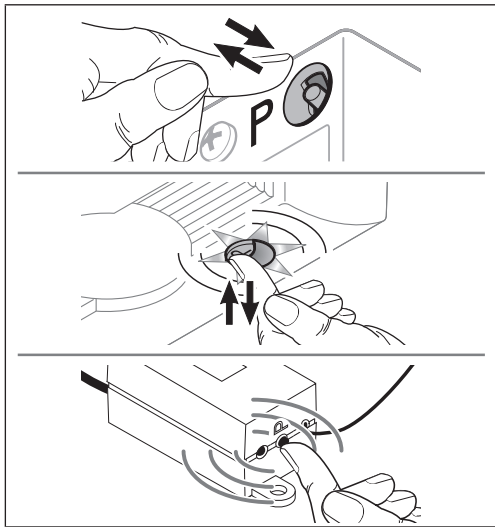

L'émetteur travaille avec un code tournant qui change à chaque phase d'émission. C'est pourquoi l'émetteur doit être programmé avec la touche d'émetteur souhaitée, et ce pour tous les récepteurs devant être commandés.

7.3 Mode de fonctionnement mixte / BiSecur et code tournant 433 MHz

Lorsque le système radio BiSecur est enclenché, un mode de fonctionnement mixte est possible avec l'émetteur RSC 4 BiSecur ; cela signifie que des touches individuelles ou l'émetteur complet peuvent être commutés en code tournant.

8 Réinitialisation

8.1 Réinitialisation des touches

AVIS

Après réinitialisation des touches, le système radio BiSecur est de nouveau activé.

Les étapes suivantes permettent d'affecter un nouveau code radio à chaque touche d'émetteur.

1. Ouvrez le compartiment à piles et retirez la pile pendant 10 secondes.
2. Appuyez sur une touche d'émetteur et maintenez-la enfoncée.
3. Introduisez la pile.
 - La LED clignote lentement au bleu pendant 4 secondes.
 - La LED clignote rapidement en bleu pendant 2 secondes.
 - La LED s'allume longuement en bleu.
4. Relâchez la touche d'émetteur.
Le code radio de cette touche est réattribué.

AVIS

Si vous relâchez la touche d'émetteur trop tôt, aucun nouveau code radio ne sera affecté.

8.2 Réinitialisation de l'appareil

AVIS

Après réinitialisation de l'appareil, le système radio BiSecur est de nouveau activé.

Les étapes suivantes permettent d'affecter un nouveau code radio à toutes les touches d'émetteur.

1. Ouvrez le compartiment à piles et retirez la pile pendant 10 secondes.
2. Appuyez sur une touche d'émetteur et maintenez-la enfoncée.
3. Introduisez la pile.
 - La LED clignote lentement au bleu pendant 4 secondes.
 - La LED clignote rapidement en bleu pendant 2 secondes.
 - La LED s'allume longuement en bleu.
 - La LED clignote lentement au rouge pendant 4 secondes.
 - La LED clignote rapidement au rouge pendant 2 secondes.
 - La LED s'allume longuement en rouge.
 - La LED clignote lentement au bleu pendant 4 secondes.
 - La LED clignote rapidement en bleu pendant 2 secondes.
 - La LED s'allume longuement en bleu.
4. Relâchez la touche d'émetteur.

Tous les codes radio sont réattribués.

AVIS

Si vous relâchez la touche d'émetteur trop tôt, aucun nouveau code radio ne sera affecté.

9 Affichage à LED

Bleu (BU)

Etat	Fonction
S'allume 2 s	Code radio* en cours d'envoi
Clignote lentement	Emetteur en mode Apprentissage
Clignote rapidement après clignotement lent	Reconnaissance d'un code radio valide lors de l'apprentissage
Clignote 4 s lentement, clignote 2 s rapidement, reste longtemps allumée	Réinitialisation de l'appareil en cours ou achevée

Rouge (RD)

Etat	Fonction
Clignote 2 x	Pile presque vide
Clignote 4 s lentement, clignote 2 s rapidement, reste longtemps allumée	Réinitialisation de l'appareil en cours ou achevée
Allumé	Code tournant en cours d'envoi

Bleu (BU) et rouge (RD)

Etat	Fonction
Clignote en alternance	Emetteur en mode Transmission/Envoi*

* BiSecur

10 Nettoyage

ATTENTION

Endommagement de l'émetteur dû à un nettoyage incorrect

Le nettoyage de l'émetteur à l'aide de produits de nettoyage inappropriés peut altérer le boîtier de l'émetteur ainsi que les touches d'émetteur.

- Nettoyez l'émetteur uniquement à l'aide d'un chiffon propre et humide.

11 Montage du support d'émetteur

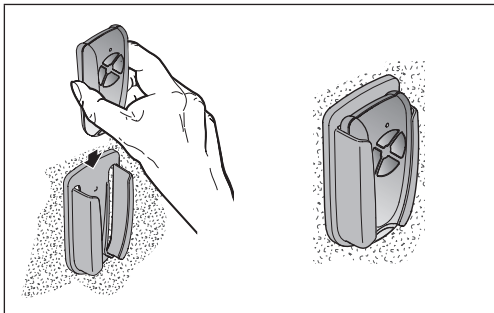

12 Élimination



Les appareils électriques et électroniques de même que les batteries ne doivent pas être jetés dans les ordures ménagères, mais doivent être remis aux points de collecte prévus à cet effet.



13 Données techniques

Fréquence	433 MHz
Alimentation en tension	1 × pile 3 V, type: CR2032, lithium
Température ambiante autorisée	0 °C à 50 °C
Humidité de l'air max.	93 % sans condensation
Indice de protection	IP 20
Dimensions (L × P × H)	30 × 65 × 14 mm

14 Déclaration de conformité UE

Fabricant Hörmann KG Verkaufsgesellschaft
Upheider Weg 94-98
33803 Steinhagen
Allemagne

Par la présente, le fabricant susmentionné déclare sous sa propre responsabilité que son produit

Appareil	Emetteur
Modèle	RSC4-433-BS
Utilisation appropriée	Activation de motorisations et accessoires pour portes de garage et d'entrée
Fréquence d'émission	433 MHz
Puissance de rayonnement	Max. 10 mW (PIRE)

satisfait, sur le plan de la conception et de la fabrication et dans la version que nous commercialisons, aux exigences fondamentales des directives mentionnées en cas d'utilisation appropriée :

2014/53/UE (RED)
Directive UE sur les installations radio

2015/863/UE (RoHS)
Restriction concernant l'utilisation de matières dangereuses

Normes et spécifications appliquées

EN 62368-1:2014 + AC:2015 + A11:2017

Sécurité des produits (art. 3.1(a) de la norme 2014/53/UE)

EN 62479:2010

Santé (article. 3.1(a) de 2014/53/UE)

(Conformément au chapitre 4.2, le produit satisfait automatiquement à cette norme car la puissance de rayonnement (PIRE) contrôlée selon la norme ETSI EN 300220-1 est inférieure à la limite d'exclusion de basse consommation Pmax de 20 mW)

EN 50581:2012 / EN IEC 63000:2018

Restriction concernant l'utilisation de matières dangereuses

ETSI EN 301489-1 V2.2.1

ETSI EN 301489-3 V2.1.1

Compatibilité électromagnétique

(article 3.1(b) de 2014/53/UE)

ETSI EN 300220-1 V3.1.1

ETSI EN 300220-2 V3.2.1

Utilisation efficace du spectre radio

(article 3.2 de 2014/53/UE)

Toute modification du produit que nous n'avons pas approuvée entraîne l'annulation de la validité de la présente déclaration.

Steinhagen, le 01.04.2020



p.p. Axel Becker, Direction générale

Inhoudsopgave

1	Over deze handleiding	59
2	Veiligheidsinstructies.....	59
2.1	Gebruik volgens de voorschriften	59
2.2	Veiligheidsinstructies voor gebruik van de handzender.....	60
3	Leveringsomvang.....	62
4	Beschrijving van de handzender RSC 4 BiSecur.....	62
5	Ingebruikname.....	63
5.1	Batterij vervangen	63
6	Bediening	65
6.1	BiSecur.....	65
6.2	Rolling code	65
6.2.1	Rolling code 433 MHz instellen	65
7	Instellen en overnemen / verzenden van een radiocode	66
7.1	Radiocode instellen (alleen BiSecur).....	67
7.2	Instellen van de handzender op de aandrijving / ontvanger (alleen rolling code)	68
7.3	Gemengde werking / BiSecur en rolling code 433 MHz.....	69
8	Resetten	69
8.1	Resetten toetsen	69
8.2	Toestel resetten	70
9	LED-display.....	71
10	Reiniging	72
11	Montage van de handzenderhouder	72
12	Verwijdering.....	73
13	Technische gegevens	73
14	EU-conformiteitsverklaring.....	74

Het doorgeven evenals vermenigvuldigen van dit document, het gebruik en het openbaar maken van de inhoud ervan zijn verboden indien niet uitdrukkelijk toegestaan. Overtredingen verplichten tot schadevergoeding. Alle rechten voor het inschrijven van een octrooi, een gebruiksmodel of een monster voorbehouden. Wijzigingen voorbehouden.

Geachte klant,

Hartelijk dank dat u een kwaliteitsproduct van ons bedrijf heeft aangeschaft.

1 Over deze handleiding

Lees de handleiding zorgvuldig en volledig door: deze bevat belangrijke informatie over het product. Neem de opmerkingen in acht en volg met name de veiligheidsinstructies en waarschuwingeninformatie op.

Bewaar de handleiding zorgvuldig en zorg ervoor dat deze altijd beschikbaar is en door de gebruiker van het product kan worden geraadpleegd.

2 Veiligheidsinstructies

2.1 Gebruik volgens de voorschriften

De handzender RSC 4 BiSecur is een unidirectionele zender voor aandrijvingen en het toebehoren ervan. Deze kan met de BiSecur-radiofunctie en met de rolling code 433 MHz worden gebruikt.

Andere toepassingswijzen zijn niet toegestaan. De fabrikant is niet aansprakelijk voor schade die door ongeoorloofd gebruik of een verkeerde bediening wordt veroorzaakt.

2.2 Veiligheidsinstructies voor gebruik van de handzender



WAARSCHUWING

Gevaar voor lichamelijk letsel bij sluitbeweging / deurbeweging

Wanneer de handzender wordt bediend, kunnen personen door de sluitbeweging / deurbeweging gewond raken.

- ▶ Zorg ervoor dat handzenders niet in kinderhanden terechtkomen en alleen door personen worden gebruikt die instructies hebben gekregen over de werkwijze van de op afstand bestuurd installatie!
- ▶ U moet de handzender in het algemeen bedienen wanneer u zicht hebt op de (garage)deur, wanneer deze slechts over één veiligheidsvoorziening beschikt!
- ▶ Rijd of loop pas door de deuropening van op afstand bediende deurinstallaties wanneer de (garage)deur in de eindpositie Open staat!
- ▶ Blijf nooit binnen het bewegingsbereik van de (garage)deur staan.
- ▶ Denk eraan dat op de handzender per ongeluk op een toets kan worden gedrukt (bijv. in de broekzak / handtas) en dat hierdoor een ongewilde deurbeweging kan plaatsvinden.



VOORZICHTIG

Gevaar voor lichamelijk letsel door onopzettelijke deurbeweging

- ▶ Zie waarschuwinginformatie hoofdstuk 7

**VOORZICHTIG****Verbrandingsgevaar bij gebruik van de handzender**

Wanneer de handzender wordt blootgesteld aan zonnestralen of grote hitte, kan deze zo warm worden dat men tijdens het gebruik brandwonden kan oplopen.

- ▶ Bescherm de handzender tegen direct zonlicht en grote hitte (bijv. in het dashboardkastje van het voertuig).

**VOORZICHTIG****Verbrandingsgevaar door gevaarlijke stoffen**

Wanneer u de batterij inslikt, kan het leiden tot verbrandingen door gevaarlijke stoffen in de batterij.

- ▶ Slik de batterij niet in en let erop dat de batterij buiten bereik van kinderen blijft.

OPGELET**Belemmering van de werking door omgevingsinvloeden**

Bij onachtzaamheid kan de functie worden belemmerd!

Bescherm de handzender tegen de volgende invloeden:

- rechtstreeks zonlicht (toegestane omgevingstemperatuur: 0 °C tot +50 °C)
- vocht;
- stof

OPMERKINGEN:

- Wanneer er geen afzonderlijke toegang tot de garage is, dient u elke wijziging of uitbreiding van radiosystemen in de garage uit te voeren.
- Voer een functietest uit na het programmeren of uitbreiden van het radiosysteem.
- Gebruik voor de ingebruikname of de uitbreiding van het radiosysteem uitsluitend originele onderdelen.
- De plaatselijke omstandigheden kunnen de reikwijdte van het radiosysteem beïnvloeden.

3 Leveringsomvang

- Handzender RSC 4 BiSecur
- 1 x 3 V-batterij, type CR2032, lithium
- Handzenderhouder
- Gebruiksaanwijzing

4 Beschrijving van de handzender RSC 4 BiSecur

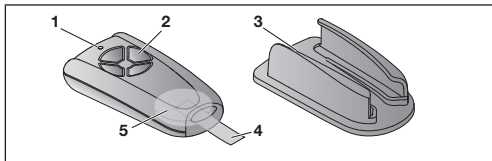

1 LED, bicolor

2 Handzendertoetsen

3 Handzenderhouder

4 Isolatorfolie voor batterij

5 Batterij

5 Ingebruikname

Na het verwijderen van de isolatiefolie van de batterij is de handzender klaar voor gebruik.

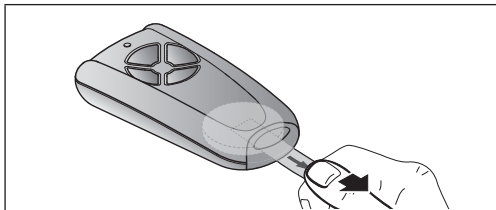

5.1 Batterij vervangen

1 x 3 V-batterij, type CR2032, lithium

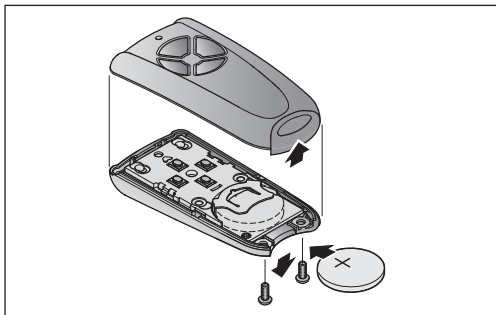



WAARSCHUWING

Explosiegevaar door verkeerd batterijtype

Wanneer de batterij wordt vervangen door een verkeerd batterijtype, bestaat het risico op een explosie.

- ▶ Gebruik *alleen* het aanbevolen batterijtype.



WAARSCHUWING

Levensgevaar door inwendige verbranding

Wanneer u de batterij inslikt, kan dit vanwege gevaarlijke stoffen in de batterij tot ernstige innerlijke verbrandingen leiden. De verbrandingen kunnen binnen 2 uur leiden tot de dood.

- ▶ Slik de batterij niet in en let erop dat de batterij buiten bereik van kinderen blijft.

OPGELET

Vernieling van de handzender door lekkende batterij

Batterijen kunnen gaan lekken en de handzender vernielen.

- ▶ Verwijder de batterij uit de handzender, wanneer deze gedurende een langere periode niet wordt gebruikt.

6 Bediening

LET OP

Als de batterij bijna leeg is, knippert de LED 2 x rood

- a. vóór het verzenden van de radiocode.
 - ▶ De batterij **moet** op korte termijn worden vervangen.
- b. en er vindt geen verzending van de radiocode plaats.
 - ▶ De batterij **moet** onmiddellijk worden vervangen.

6.1 BiSecur

LET OP

Wanneer de radiocode van de handzendertoets door een andere handzender is overgenomen, houdt u de handzendertoets net zolang ingedrukt tot de LED afwisselend rood en blauw knippert en de gewenste functie wordt uitgevoerd.

Aan elke handzendertoets is een radiocode toegewezen. Druk op de handzendertoets waarvan u de radiocode wilt verzenden.

- De radiocode wordt verzonden en de LED brandt gedurende 2 seconden blauw.

6.2 Rolling code

Aan elke handzendertoets is een radiocode toegewezen. Druk op de handzendertoets waarvan u de radiocode wilt verzenden.

- De radiocode wordt verzonden en de LED brandt rood zolang de code wordt verstuurd.

6.2.1 Rolling code 433 MHZ instellen

1. Open het batterijdeksel en verwijder de batterij gedurende 10 seconden.
2. Druk op een handzendertoets en houd deze ingedrukt.
3. Plaats de batterij.
 - De LED knippert 4 seconden langzaam blauw.
 - De LED knippert 2 seconden snel blauw.
 - De LED brandt langdurig blauw.

4. Houd de handzendertoets ingedrukt.
 - De LED knippert 4 seconden langzaam rood.
 - De LED knippert 2 seconden snel rood.
 - De LED brandt langdurig rood.
5. Laat de handzendertoets los.

De rolling code 433 MHz is op deze toets geactiveerd.

LET OP

Als de handzendertoets te vroeg wordt losgelaten blijft de BiSecur radiofunctie ingesteld.

7 Instellen en overnemen / verzenden van een radiocode



VOORZICHTIG

Verwondingsgevaar door onopzettelijke (garage) deurbeweging

Tijdens het instelproces in het radiosysteem kunnen er ongewenste deurbewegingen plaatsvinden.

- ▶ Let erop dat er zich bij het instellen van het radiosysteem geen personen of voorwerpen binnen het bewegingsbereik van de (garage)deur bevinden.

7.1 Radiocode instellen (alleen BiSecur)

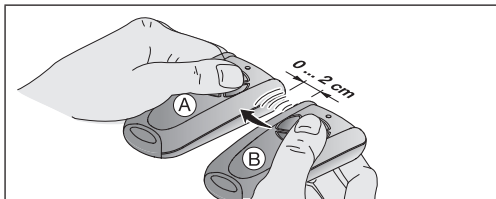

1. Houd handzender **A** waarin de radiocode moet worden ingesteld, links naast handzender **B**.
2. Druk op de handzendertoets van handzender **B**, waarvan u de radiocode wilt overnemen en houd deze ingedrukt.
 - De LED brandt 2 seconden blauw en gaat dan uit.
 - Na 5 seconden knippert de LED afwisselend rood en blauw.
 - De handzender verzendt de radiocode.
3. Druk op de handzendertoets van handzender **A** waarin de radiocode moet worden ingesteld en houd deze ingedrukt.
 - De LED brandt 2 seconden blauw en gaat dan uit.
 - De LED knippert langzaam blauw.
 - Wanneer de radiocode is herkend, knippert de LED snel blauw.
 - Na 2 seconden gaat de LED uit.
4. Laat de handzendertoetsen los.
De radiocode van de handzendertoets is ingesteld.

LET OP

Voor het overnemen / verzenden heeft u 15 seconden tijd. Als binnen deze tijd de radiocode niet succesvol overgemaakt / verzonden wordt, moet het proces herhaald worden.

7.2 Instellen van de handzender op de
aandrijving / ontvanger (alleen rolling code)

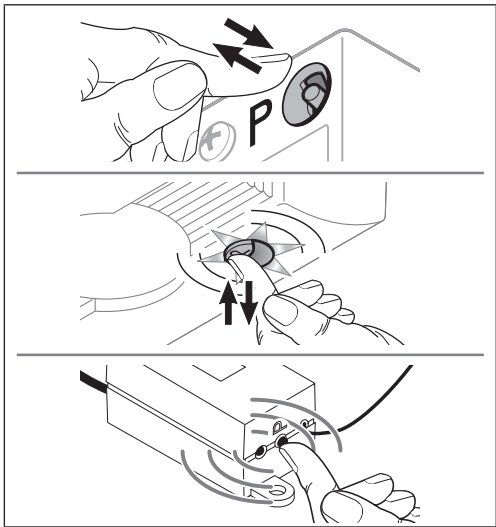

De handzender werkt met een rolling code die bij elke verzending verandert. De handzender moet daarom met de gewenste handzendertoets worden ingesteld op elke ontvanger die moet worden aangestuurd.

7.3 Gemengde werking / BiSecur en rolling code 433 MHz

Als de BiSecur-radiofunctie is ingesteld, is met de handzender RSC 4 BiSecur een gemengde werking mogelijk. D.w.z. dat er afzonderlijke toetsen of de complete handzender naar de rolling code kunnen worden omgezet.

8 Resetten

8.1 Resetten toetsen

LET OP

Nadat de toetsen zijn gereset, is de BiSecur-radiofunctie weer ingesteld.

Aan iedere handzendertoets wordt d.m.v. de volgende stappen een nieuwe radiocode toegewezen.

1. Open het batterijdeksel en verwijder de batterij gedurende 10 seconden.
2. Druk op een handzendertoets en houd deze ingedrukt.
3. Plaats de batterij.
 - De LED knippert 4 seconden langzaam blauw.
 - De LED knippert 2 seconden snel blauw.
 - De LED brandt langdurig blauw.
4. Laat de handzendertoets los.
De radiocode van deze toets is opnieuw toegewezen.

LET OP

Wanneer de handzendertoets te vroeg wordt losgelaten, worden er geen nieuwe radiocodes toegewezen.

8.2 Toestel resetten

LET OP

Na het toestel resetten is de BiSecur-radiofunctie weer ingesteld.

Aan alle handzendertoetsen wordt door de volgende stappen een nieuwe radiocode toegewezen.

1. Open het batterijdeksel en verwijder de batterij gedurende 10 seconden.
2. Druk op een handzendertoets en houd deze ingedrukt.
3. Plaats de batterij.
 - De LED knippert 4 seconden langzaam blauw.
 - De LED knippert 2 seconden snel blauw.
 - De LED brandt langdurig blauw.
 - De LED knippert 4 seconden langzaam rood.
 - De LED knippert 2 seconden snel rood.
 - De LED brandt langdurig rood.
 - De LED knippert 4 seconden langzaam blauw.
 - De LED knippert 2 seconden snel blauw.
 - De LED brandt langdurig blauw.
4. Laat de handzendertoets los.

Alle radiocodes zijn opnieuw toegewezen.

LET OP

Wanneer de handzendertoets te vroeg wordt losgelaten, worden er geen nieuwe radiocodes toegewezen.

9 LED-display

Blauw (BU)

Toestand	Functie
brandt 2 sec.	er wordt een radiocode* verzonden
knippert langzaam	handzender bevindt zich in de modus Teachen
knippert snel na langzaam knipperen	bij het instellen werd een geldige radiocode herkend
knippert 4 sec. langzaam, knippert 2 sec. snel, brandt langdurig	de reset wordt uitgevoerd of beëindigd

Rood (RD)

Toestand	Functie
knippert 2 x	de batterij is bijna leeg
knippert 4 sec. langzaam, knippert 2 sec. snel, brandt langdurig	de reset wordt uitgevoerd of beëindigd
brandt	de rolling code wordt verzonden

Blauw (BU) en rood (RD)

Toestand	Functie
afwisselend knipperen	de handzender bevindt zich in de modus overnemen / verzenden*

* BiSecur

10 Reiniging

OPGELET

Beschadiging van de handzender door verkeerde reiniging

Het reinigen van de handzender met ongeschikte reinigingsmiddelen kan de behuizing van de handzender evenals de handzendertoetsen aantasten.

- ▶ Reinig de handzender alleen met een schone en vochtige doek.

11 Montage van de handzenderhouder

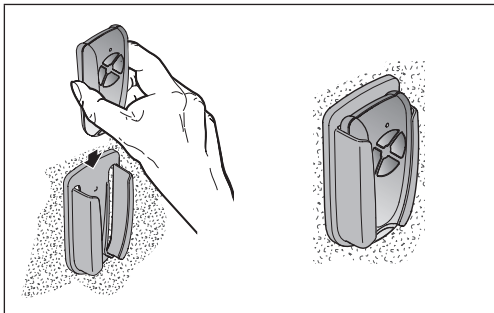

12 Verwijdering



Elektrische en elektronische toestellen evenals batterijen mogen niet als huisvuil of restafval worden verwijderd, maar moeten bij de daarvoor ingerichte aanneem- en verzamelpunten worden afgegeven.



13 Technische gegevens

Frequentie	433 MHz
Stroomvoorzorging	1 × 3 V-batterij, type CR2032, lithium
Toegestane omgevingstemperatuur	0 °C tot +50 °C
max. luchtvochtigheid	93 %, niet condenserend
Beschermingsgraad	IP 20
Afmetingen (B × L × H)	30 × 65 × 14 mm

14 EU-conformiteitsverklaring

Fabrikant Hörmann KG Verkaufsgesellschaft
Upheider Weg 94-98
33803 Steinhagen
Duitsland

Hiermee verklaart de bovengenoemde fabrikant als enige verantwoordelijke dat dit product

Toestel Handzenders

Model RSC4-433-BS

Gebruik volgens de voorschriften Bediening van aandrijvingen en toebehoren voor deur en poort

Zendfrequentie 433 MHz

Stralingsvermogen Max. 10 mW (EIRP)

op grond van het ontwerp en de constructie in de door ons in de handel gebrachte uitvoering bij gebruik volgens de voorschriften voldoet aan de desbetreffende fundamentele eisen van de onderstaand vermelde richtlijnen:

2014/53/EU (RED)

EU-richtlijn radioapparatuur

2015/863/EU (RoHS)

Limieten voor het gebruik van gevaarlijke stoffen

Toegepaste normen en specificaties

EN 62368-1:2014 + AC:2015 + A11:2017

Productveiligheid (artikel 3.1(a) van 2014/53/EU)

EN 62479:2010

Gezondheid (artikel 3.1(a) van de 2014/53/EU)

(Volgens hoofdstuk 4.2 voldoet het product automatisch aan deze norm, omdat het stralingsvermogen (EIRP), gecontroleerd conform ETSI EN 300220-1, lager is dan de uitsluitingsgrens voor laag vermogen Pmax van 20 mW)

EN 50581:2012 / EN IEC 63000:2018

Limieten voor het gebruik van gevaarlijke stoffen

ETSI EN 301489-1 V2.2.1

ETSI EN 301489-3 V2.1.1

Elektromagnetische compatibiliteit

(artikel 3.1(b) van de 2014/53/EU)

ETSI EN 300220-1 V3.1.1

ETSI EN 300220-2 V3.2.1

Efficiënt gebruik van het radiospectrum

(artikel 3.2 van de 2014/53/EU)

Bij een niet met ons afgestemde wijziging van het product verliest deze verklaring haar geldigheid.

Steinhagen, 1-4-2020



ppa. Axel Becker, Bedrijfsleiding

Indice

1	Su queste istruzioni	77
2	Indicazioni di sicurezza	77
2.1	Uso conforme.....	77
2.2	Indicazioni di sicurezza per l'uso del telecomando.....	78
3	Fornitura.....	80
4	Descrizione del telecomando RSC 4 BiSecur	80
5	Messa in funzione	81
5.1	Sostituzione della batteria.....	81
6	Funzionamento.....	83
6.1	BiSecur.....	83
6.2	Codice rolling	83
6.2.1	Impostazione del codice rolling 433 MHz.....	83
7	Apprendimento e trasmissione / invio di un codice radio.....	84
7.1	Apprendimento di un codice radio (solo BiSecur)	85
7.2	Apprendimento del telecomando sulla motorizzazione / nel ricevitore (solo codice rolling).....	86
7.3	Modalità mista / BiSecur e codice rolling 433 MHz.....	87
8	Reset	87
8.1	Reset dei tasti	87
8.2	Reset del dispositivo.....	88
9	Indicatori LED	89
10	Pulizia	90
11	Montaggio del supporto per telecomando	90
12	Smaltimento.....	91
13	Dati tecnici.....	91
14	Dichiarazione di conformità UE	92

Il trasferimento di dati a terzi e la copia del documento stesso, utilizzando il contenuto per scopi diversi da quelli preposti, sono vietati, salvo espressamente accordato per iscritto dalla società. La mancanza di piena adesione a queste condizioni potrà causare la richiesta di risarcimento danni. Tutti i diritti riferiti a registrazioni di modelli di brevetti, di utilità o di disegni sono riservati. Con riserva di modifiche.

Gentile cliente,

La ringraziamo di aver scelto un prodotto di qualità di nostra produzione.

1 Su queste istruzioni

Legga attentamente e completamente queste istruzioni che contengono importanti informazioni sul prodotto. Osservi gli avvisi ed in particolar modo le indicazioni e le avvertenze di sicurezza.

Conservi queste istruzioni con cura e si assicuri che siano sempre a disposizione e consultabili da parte dell'utente del prodotto.

2 Indicazioni di sicurezza

2.1 Uso conforme

Il telecomando RSC 4 BiSecur è un trasmettitore unidirezionale per motorizzazioni e relativi accessori. Può essere utilizzato con la radio BiSecur e con il codice rolling 433 MHz.

Altri tipi di applicazione non sono consentiti. Il produttore non si assume nessuna responsabilità per i danni provocati da un uso non a norma o non corretto.

2.2 Indicazioni di sicurezza per l'uso del telecomando

**AVVERTENZA****Pericolo di lesioni durante il movimento della serranda / della porta**

L'azionamento del telecomando può provocare lesioni alle persone a causa del movimento della serranda / della porta.

- ▶ Assicurarsi che i telecomandi siano lontani dalla portata dei bambini e siano utilizzati solo da persone istruite sulle modalità di funzionamento del sistema di chiusura impianto con comando a distanza!
- ▶ In presenza di un solo dispositivo di sicurezza, usare il telecomando solo se la serranda / la porta è in vista!
- ▶ Attraversare i varchi di serrande / porte di sistemi di chiusura con comando a distanza solo se la serranda / la porta si trova in posizione di finecorsa di Apertura!
- ▶ Non sostare mai nel range di movimento della serranda / della porta.
- ▶ Tenere presente che è possibile premere accidentalmente un tasto sul telecomando (p. es. tenendolo nella tasca dei pantaloni o in borsa) e quindi azionare una manovra indesiderata del portone / della porta.

**ATTENZIONE****Pericolo di lesioni a causa della manovra del portone / della porta involontaria**

- ▶ Vedere le indicazioni di avvertenza nel capitolo 7

**ATTENZIONE****Pericolo di ustioni sul telecomando**

In caso di esposizione diretta ai raggi del sole o a calore intenso il telecomando può surriscaldarsi al punto tale che il suo utilizzo può causare ustioni.

- ▶ Proteggere il telecomando dall'esposizione diretta ai raggi del sole e a calore intenso (ad es. nel cassetto portaoggetti della vettura).

**ATTENZIONE****Pericolo di ustioni dovuto a sostanze pericolose**

Se si introduce la batteria nel corpo, potrebbero verificarsi ustioni a causa delle sostanze pericolose contenute nella batteria.

- ▶ Non introdurre la batteria nel corpo e assicurarsi che non finisca nelle mani di un bambino.

ATTENZIONE**Compromissione del funzionamento a causa di influenze ambientali**

L'inosservanza può pregiudicarne il funzionamento!

Proteggere il telecomando dalle seguenti influenze:

- esposizione diretta ai raggi del sole (temperatura ambiente consentita: da 0 °C a +50 °C)
- Umidità
- Polvere

AVVISI:

- Se non è presente nessun accesso secondario al garage effettuare ogni modifica o ampliamento dei sistemi radio all'interno del garage.
- Terminata la programmazione o l'ampliamento del sistema radio, verificarne il funzionamento.
- Per la messa in funzione o l'ampliamento del sistema radio utilizzare esclusivamente pezzi originali.
- Le caratteristiche architettoniche sul posto possono eventualmente influire sulla portata del sistema radio.

3 Fornitura

- Telecomando RSC 4 BiSecur
- 1× batteria 3 V, tipo: CR 2032, litio
- Supporto per telecomando
- Istruzioni per l'uso

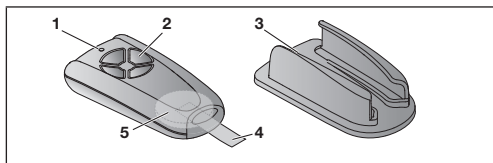
4 Descrizione del telecomando RSC 4 BiSecur

1 LED, bicolore

2 Tasti del telecomando

3 Supporto per telecomando

4 Lamina di isolamento della
batteria

5 Batteria

5 Messa in funzione

Dopo la rimozione della lamina di isolamento della batteria il telecomando è pronto all'uso.

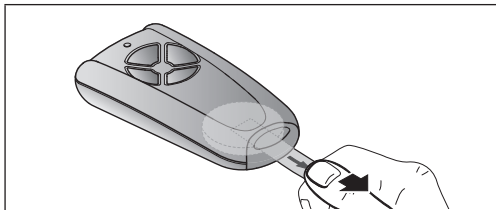

5.1 Sostituzione della batteria

1x batteria 3 V, tipo: CR 2032, litio

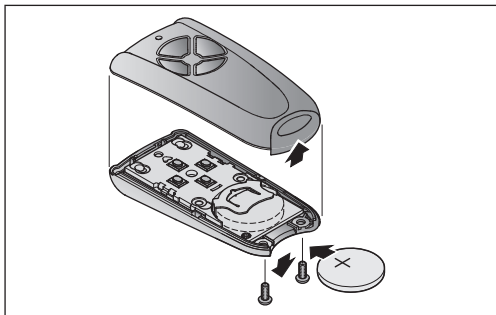

**AVVERTENZA****Pericolo di esplosione con batteria di tipo errato**

Se la batteria viene sostituita con un tipo errato sussiste il rischio di esplosione.

- ▶ Utilizzare *solo* il tipo di batteria consigliato.

**AVVERTENZA****Pericolo di morte dovuto a ustioni interne**

Se si ingerisce la batteria, potrebbero verificarsi gravi ustioni interne a causa delle sostanze pericolose contenute nella batteria. Le ustioni potrebbero portare alla morte entro 2 ore.

- ▶ Non ingerire la batteria e assicurarsi che non finisca nelle mani di un bambino.

ATTENZIONE**Distruzione del telecomando a causa di perdite della batteria**

Le batterie possono avere perdite e causare la distruzione del telecomando.

- ▶ Rimuovere la batteria dal telecomando se questo non viene utilizzato per un periodo di tempo molto lungo.

6 Funzionamento

AVVISO

Se la batteria è quasi esaurita, il LED lampeggia 2 volte di rosso

- a. prima dell'invio del codice radio.
 - ▶ La batteria **dovrebbe** essere sostituita entro breve,
- b. e il codice radio non viene inviato.
 - ▶ La batteria **deve** essere sostituita immediatamente.

6.1 BiSecur

AVVISO

Se il codice radio del tasto del telecomando è stato copiato da un altro telecomando, per il primo funzionamento premere prolungatamente il tasto del telecomando fino a quando il LED lampeggia alternatamente in rosso e in blu e la funzione desiderata viene eseguita.

Ad ogni tasto del telecomando è assegnato un codice radio.

Premere il tasto del telecomando di cui si vuole trasmettere il codice radio.

- Il codice radio viene inviato e il LED si accende per 2 secondi di blu.

6.2 Codice rolling

Ad ogni tasto del telecomando è assegnato un codice radio.

Premere il tasto del telecomando di cui si vuole trasmettere il codice radio.

- Il codice radio viene inviato e il LED si accende di rosso per tutta la durata dell'invio del codice.

6.2.1 Impostazione del codice rolling 433 MHz

1. Aprire il coperchio della batteria e rimuovere la batteria per 10 secondi.
2. Premere un tasto del telecomando e tenerlo premuto.

3. Inserire la batteria.
 - Il LED lampeggia lentamente di blu per 4 secondi.
 - Il LED lampeggia velocemente di blu per 2 secondi.
 - Il LED rimane acceso a lungo di blu.
4. Continuare a premere il tasto del telecomando.
 - Il LED lampeggia lentamente di rosso per 4 secondi.
 - Il LED lampeggia velocemente di rosso per 2 secondi.
 - Il LED rimane acceso a lungo di rosso.
5. Rilasciare il tasto del telecomando.

Il codice rolling 433 MHz è attivato su questo tasto.

AVVISO

Se il tasto del telecomando viene rilasciato troppo presto, il codice radio BiSecur rimane impostato.

7 **Apprendimento e trasmissione / invio di un codice radio**

**ATTENZIONE****Pericolo di lesioni a causa della manovra involontaria del portone / della porta**

Durante il processo di apprendimento sul sistema radio possono verificarsi manovre accidentali del portone / della porta.

- ▶ Durante l'apprendimento del sistema radio fare attenzione che persone o oggetti non si trovino nel range di movimento del portone / della porta.

7.1 Apprendimento di un codice radio (solo BiSecur)

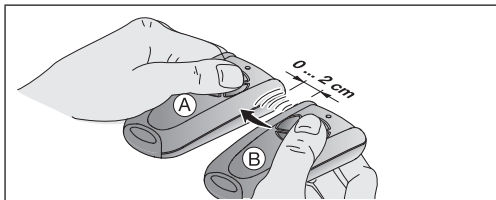

1. Tenere il telecomando **A** che deve apprendere il codice radio a sinistra, accanto al telecomando **B**.
2. Premere il tasto del telecomando **B** il cui codice radio si intende trasmettere e tenerlo premuto.
 - Il LED si accende per 2 secondi di blu e si spegne.
 - Dopo 5 secondi il LED lampeggia alternativamente di rosso e blu.
 - Il telecomando invia il codice radio.
3. Premere il tasto del telecomando **A** che deve apprendere il codice radio e tenerlo premuto.
 - Il LED si accende per 2 secondi di blu e si spegne.
 - Il LED lampeggia lentamente di blu.
 - Se il codice radio viene riconosciuto, il LED lampeggia velocemente di blu.
 - Dopo 2 secondi il LED si spegne.
4. Rilasciare i tasti del telecomando.
Il codice radio del tasto del telecomando è ora appreso.

AVVISO

La trasmissione / l'invio del codice radio deve avvenire entro 15 secondi. Se in questo lasso di tempo il codice radio non viene trasmesso / inviato correttamente, l'operazione deve essere ripetuta.

7.2 Apprendimento del telecomando sulla motorizzazione / nel ricevitore (solo codice rolling)

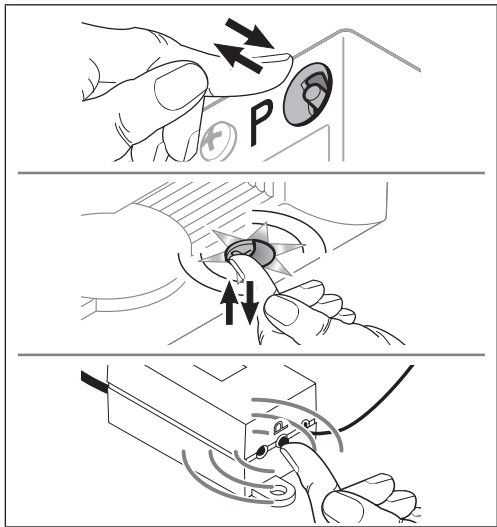

Il telecomando lavora con un codice rolling che cambia ad ogni processo di invio. Per questo il telecomando deve essere appreso su ogni ricevitore da comandare attraverso il tasto telecomando desiderato.

7.3 Modalità mista / BiSecur e codice rolling 433 MHz

Con radio BiSecur impostata è possibile una modalità mista con il telecomando RSC 4 BiSecur, ossia è possibile spostare singoli tasti o l'intero telecomando sul codice rolling.

8 Reset

8.1 Reset dei tasti

AVVISO

Dopo il reset dei tasti è impostata nuovamente la radio BiSecur.

A ogni tasto del telecomando viene assegnato un nuovo codice radio attraverso i seguenti passaggi.

1. Aprire il coperchio della batteria e rimuovere la batteria per 10 secondi.
2. Premere un tasto del telecomando e tenerlo premuto.
3. Inserire la batteria.
 - Il LED lampeggia lentamente di blu per 4 secondi.
 - Il LED lampeggia velocemente di blu per 2 secondi.
 - Il LED rimane acceso a lungo di blu.
4. Rilasciare il tasto del telecomando.

Il codice radio di questo tasto è riattribuito.

AVVISO

Se il tasto del telecomando viene rilasciato troppo presto, non vengono assegnati nuovi codici radio.

8.2 Reset del dispositivo

AVVISO

Dopo il reset del dispositivo è impostato nuovamente il codice radio BiSecur.

A tutti i tasti del telecomando viene assegnato un nuovo codice radio attraverso i seguenti passaggi.

- 1.** Aprire il coperchio della batteria e rimuovere la batteria per 10 secondi.
- 2.** Premere un tasto del telecomando e tenerlo premuto.
- 3.** Inserire la batteria.
 - Il LED lampeggia lentamente di blu per 4 secondi.
 - Il LED lampeggia velocemente di blu per 2 secondi.
 - Il LED rimane acceso a lungo di blu.
 - Il LED lampeggia lentamente di rosso per 4 secondi.
 - Il LED lampeggia velocemente di rosso per 2 secondi.
 - Il LED rimane acceso a lungo di rosso.
 - Il LED lampeggia lentamente di blu per 4 secondi.
 - Il LED lampeggia velocemente di blu per 2 secondi.
 - Il LED rimane acceso a lungo di blu.
- 4.** Rilasciare il tasto del telecomando.

Tutti i codici radio sono stati riassegnati.

AVVISO

Se il tasto del telecomando viene rilasciato troppo presto, non vengono assegnati nuovi codici radio.

9 Indicatori LED

Blu (BU)

Stato	Funzione
Si accende per 2 sec.	viene inviato* un codice radio
lampeggia lentamente	Il telecomando si trova in modalità Apprendimento
lampeggia rapidamente dopo un lento lampeggiamento	durante l'apprendimento è stato riconosciuto un codice radio valido
lampeggia lentamente per 4 sec., lampeggia rapidamente per 2 sec., rimane acceso a lungo	Viene effettuato e portato a termine il reset

Rosso (RD)

Stato	Funzione
lampeggia 2 volte	la batteria è quasi scarica
lampeggia lentamente per 4 sec., lampeggia rapidamente per 2 sec., rimane acceso a lungo	Viene effettuato e portato a termine il reset
si accende	il codice rolling viene inviato

Blu (BU) e rosso (RD)

Stato	Funzione
lampeggio alternato	Il telecomando si trova in modalità Trasmissione/Invio*

* BiSecur

10 Pulizia

ATTENZIONE

Danneggiamento del telecomando a causa di una pulizia errata

La pulizia del telecomando con detersivi inadatti può aggredire l'involucro e i tasti del telecomando.

- Pulire il telecomando solo con un panno pulito e inumidito.

11 Montaggio del supporto per telecomando

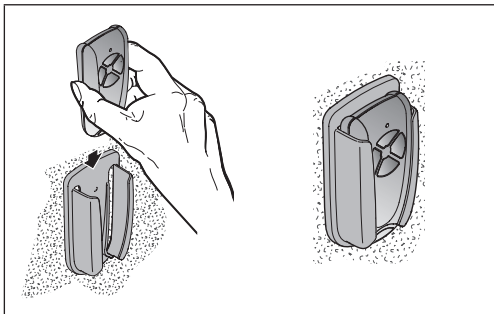

12 Smaltimento



Apparecchi elettrici, elettronici e batterie non devono essere smaltiti come rifiuti domestici o non riciclabili, bensì devono essere consegnati presso i punti di accettazione e raccolta destinati allo scopo.



13 Dati tecnici

Frequenza	433 MHz
Alimentazione elettrica	1× batteria 3 V, tipo: CR 2032, litio
temperatura ambiente consentita	da 0 °C a +50 °C
umidità atmosferica max.	93% non condensante
Tipo di protezione	IP 20
Dimensioni (Largh. × Lungh. × Alt.)	30 × 65 × 14 mm

14 Dichiarazione di conformità UE

Produttore	Hörmann KG Verkaufsgesellschaft Upheider Weg 94-98 33803 Steinhagen Germania
-------------------	---

Con la presente, il sopraccitato produttore, sotto la sua esclusiva responsabilità, dichiara che questo prodotto

Apparecchio	Telecomando
Modello	RSC4-433-BS
Uso conforme	Azionamento di motorizzazioni e relativi accessori per porte e portoni
Frequenza di trasmissione	433 MHz
Potenza irradiata efficace	max. 10 mW (EIRP)

è conforme per struttura, tipo di costruzione e versione da noi messa in circolazione alle direttive di seguito elencate in caso di uso a norma:

2014/53/UE (RED)

Direttiva UE concernente le apparecchiature radio

2015/863/UE (RoHS)

Restrizione dell'uso di determinate sostanze pericolose nelle apparecchiature elettriche ed elettroniche

Norme e specifiche applicate

EN 62368-1:2014 + AC:2015 + A11:2017

Sicurezza del prodotto (Art. 3.1(a) della 2014/53/UE)

EN 62479:2010

Salute (Art. 3.1(a) della 2014/53/UE)

(Secondo il capitolo 4.2, il prodotto soddisfa automaticamente la norma, poiché la potenza irradiata efficace (EIRP), verificata secondo la norma ETSI EN 300220-1, è inferiore al limite di esclusione di portata bassa P_{max} di 20 mW)

EN 50581:2012 / EN IEC 63000:2018

Restrizione dell'uso di determinate sostanze pericolose nelle apparecchiature elettriche ed elettroniche

ETSI EN 301489-1 V2.2.1

ETSI EN 301489-3 V2.1.1

Compatibilità elettromagnetica

(Art. 3.1(b) della 2014/53/UE)

ETSI EN 300220-1 V3.1.1

ETSI EN 300220-2 V3.2.1

Utilizzo efficiente dello spettro delle radiofrequenze

(Art. 3.2 della 2014/53/UE)

In caso di modifica del prodotto non concordata con il produttore, la presente dichiarazione perde validità.

Steinhagen, 01/04/2020



p.p. Axel Becker, Direzione

Índice

1	Acerca de estas instrucciones.....	95
2	Indicaciones de seguridad	95
2.1	Uso apropiado.....	95
2.2	Indicaciones de seguridad para el funcionamiento del emisor manual.....	96
3	Volumen de suministro	98
4	Descripción del emisor manual RSC 4 BiSecur	98
5	Puesta en marcha	99
5.1	Sustitución de la pila.....	99
6	Funcionamiento.....	101
6.1	BiSecur.....	101
6.2	Código dinámico (Rolling Code)	101
6.2.1	Ajuste del código dinámico de 433 MHz	101
7	Memorizar y transferir/emitir un código de radiofrecuencia	102
7.1	Aprendizaje de un código de radiofrecuencia (solo BiSecur)	103
7.2	Programación del emisor manual en el automatismo/receptor (solo código dinámico)	104
7.3	Funcionamiento mixto / BiSecur y código dinámico de 433 MHz.....	105
8	Reset	105
8.1	Reseteo de pulsadores	105
8.2	Restablecimiento de los ajustes del aparato	106
9	Indicación LED	107
10	Limpieza.....	108
11	Montaje del soporte del emisor manual	108
12	Reciclaje.....	109
13	Datos técnicos.....	109
14	Declaración UE de conformidad.....	110

Quedan prohibidas la divulgación y la reproducción de este documento, así como su uso indebido y la comunicación del contenido, salvo por autorización explícita. Cualquier infracción comporta la obligación de prestar indemnización por daños y perjuicios. Se reservan todos los derechos, en particular para el caso de concesión de patente, de modelo de utilidad o industrial. Reservado el derecho a modificaciones.

Estimada clienta, estimado cliente:

Le agradecemos que se haya decidido por un producto de calidad de nuestra casa.

1 Acerca de estas instrucciones

Lea estas instrucciones íntegra y atentamente, ya que contienen información importante sobre el producto. Tenga en cuenta las indicaciones, en particular las indicaciones de seguridad y de advertencia.

Guarde estas instrucciones cuidadosamente y asegúrese de que se encuentren siempre en un lugar accesible para el usuario del producto.

2 Indicaciones de seguridad

2.1 Uso apropiado

El emisor manual RSC 4 BiSecur es un emisor monodireccional para automatismos y sus complementos. Puede operarse con la radiofrecuencia BiSecur, así como con el código dinámico de 433 MHz.

No están permitidos otros usos. El fabricante no asume responsabilidad alguna por daños resultantes de un uso no previsto o un manejo incorrecto.

2.2 Indicaciones de seguridad para el funcionamiento del emisor manual



ADVERTENCIA

Peligro de lesiones durante el movimiento de puerta

Al usar el emisor manual, existe peligro de lesión para las personas debido al movimiento de la puerta.

- ▶ Asegúrese de que los emisores manuales no estén al alcance de los niños, y solo los utilicen personas instruidas en el funcionamiento de la instalación controlada a distancia.
- ▶ Si la puerta solo dispone de un dispositivo de seguridad, el emisor manual solo debe usarse si la puerta se encuentra en su campo de visión.
- ▶ No atraviese el hueco de la puerta de la instalación de puerta controlada a distancia mientras la puerta no se encuentre en su posición final de apertura.
- ▶ No permanezca parado nunca en la zona de movimiento de la puerta.
- ▶ Tenga en cuenta que accidentalmente se puede accionar un pulsador del emisor manual (p. ej., si está en el bolsillo del pantalón / bolso) y activarse un recorrido de puerta indeseado.



ATENCIÓN

Peligro de lesiones por un recorrido de puerta / movimiento de puerta accidental

- ▶ Ver indicación de advertencia, capítulo 7

**ATENCIÓN****Peligro de quemaduras en el emisor manual**

En caso de una exposición directa a los rayos de sol o elevadas temperaturas, el emisor manual puede calentarse tanto que al usarse puede causar quemaduras.

- ▶ Proteja el emisor manual de la irradiación solar directa y del calor extremo (por ejemplo en el compartimento de almacenaje del vehículo).

**ATENCIÓN****Peligro de quemaduras por sustancias peligrosas**

Si ingiere la pila, puede sufrir quemaduras por las sustancias peligrosas que esta contiene.

- ▶ No ingiera la pila y preste atención a que la pila no se encuentre al alcance de los niños.

ATENCIÓN**Fallos del funcionamiento por influencias ambientales**

Si no se tiene en cuenta, puede perjudicarse el funcionamiento.

Proteja el emisor manual de las siguientes influencias:

- Exposición directa a la radiación solar (temperatura ambiental admisible: 0 °C a +50 °C)
- Humedad
- Acumulación de polvo

INDICACIONES:

- Si no hay ningún acceso separado al garaje, realice todos los cambios o ampliaciones de los sistemas de radiofrecuencia dentro del garaje.
- Después de la programación o la ampliación del sistema de radiofrecuencia realice una prueba de funcionamiento.
- Utilice exclusivamente piezas originales para la puesta en marcha o la ampliación del sistema de radiofrecuencia.
- Las condiciones locales pueden influir sobre el alcance del sistema de radiofrecuencia.

3 Volumen de suministro

- Emisor manual RSC 4 BiSecur
- 1 pila de 3 V, tipo CR2032, litio
- Soporte del emisor manual
- Instrucciones de servicio

4 Descripción del emisor manual RSC 4 BiSecur

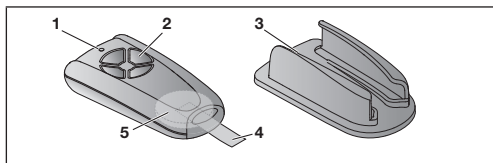

1 LED, bicolor

2 Pulsadores del emisor manual

3 Soporte del emisor manual

4 Lámina de aislamiento de la pila

5 Pila

5 Puesta en marcha

Tras retirar la lámina de aislamiento de la pila, el emisor manual está operativo.

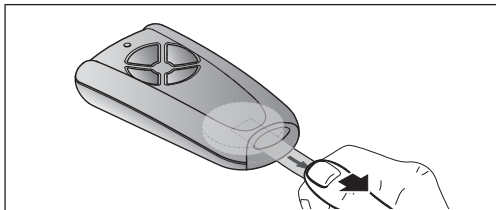

5.1 Sustitución de la pila

1 pila de 3 V, tipo CR2032, litio

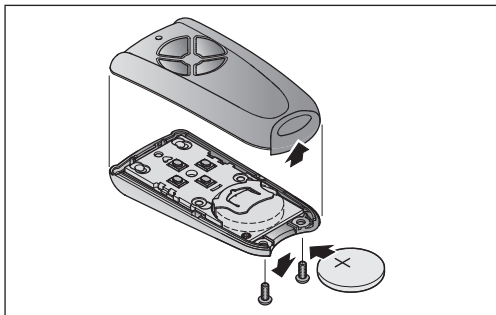

 **ADVERTENCIA**

Riesgo de explosión por tipo de pila incorrecto

Existe riesgo de explosión cuando se instala una pila del tipo equivocado.

- ▶ Solo utilice pilas del tipo recomendado.

 **ADVERTENCIA**

Peligro de muerte por quemaduras internas

Si se traga la pila, puede sufrir quemaduras internas graves por las sustancias peligrosas que esta contiene. Las quemaduras pueden causar la muerte en dos horas.

- ▶ No trague la pila y preste atención a que la pila no se encuentre al alcance de los niños.

ATENCIÓN

Destrucción del emisor manual por derrame de la pila

Las pilas pueden derramarse y destruir el emisor manual.

- ▶ Retire la pila del emisor manual si no se va a utilizar durante un periodo de tiempo prolongado.

6 Funcionamiento

AVISO

Si la pila está casi agotada, el LED parpadea 2 veces en rojo

- a. antes de emitir el código de radiofrecuencia.
 - ▶ La pila **debería** sustituirse en breve.
- b. y no se emite el código de radiofrecuencia.
 - ▶ La pila **debe** sustituirse inmediatamente.

6.1 BiSecur

AVISO

Si el código de radiofrecuencia del pulsador del emisor manual es transmitido por otro emisor manual, presione y mantenga presionado el pulsador del emisor manual hasta que el LED parpadee de forma alterna en rojo y azul y se realice la función deseada.

Cada pulsador del emisor manual tiene asignado un código de radiofrecuencia. Para enviar un código de radiofrecuencia determinado, presione el respectivo pulsador del emisor manual.

- Se transmite el código de radiofrecuencia y el LED brilla en azul durante 2 segundos.

6.2 Código dinámico (Rolling Code)

Cada pulsador del emisor manual tiene asignado un código de radiofrecuencia. Para enviar un código de radiofrecuencia determinado, presione el respectivo pulsador del emisor manual.

- Se transmite el código de radiofrecuencia y el LED brilla en rojo mientras se envía el código.

6.2.1 Ajuste del código dinámico de 433 MHz

1. Abra la tapa del compartimento de la pila y retire la pila durante 10 segundos.
2. Presione un pulsador del emisor manual y manténgalo presionado.

3. Vuelva a insertar la pila.
 - El LED parpadea lento durante 4 segundos en color azul.
 - El LED parpadea rápidamente durante 2 segundos en color azul.
 - El LED brilla prolongadamente en color azul.
4. Siga pulsando el pulsador del emisor manual.
 - El LED parpadea lento durante 4 segundos en color rojo.
 - El LED parpadea rápido durante 2 segundos en color rojo.
 - El LED brilla prolongadamente en color rojo.
5. Suelte el pulsador del emisor manual.

El código dinámico de 433 MHz está activado en este pulsador.

AVISO

Si se suelta el pulsador del emisor manual antes de tiempo, queda ajustado el sistema de radiofrecuencia BiSecur.

7 Memorizar y transferir/emitir un código de radiofrecuencia



ATENCIÓN

Riesgo de lesiones por un recorrido de puerta accidental

Durante el proceso de aprendizaje del sistema de radiofrecuencia pueden producirse recorridos de puerta no intencionados.

- ▶ Al memorizar el sistema de radiofrecuencia preste atención a que no se encuentren personas u objetos en la zona de movimiento de la puerta.

7.1 Aprendizaje de un código de radiofrecuencia (solo BiSecur)

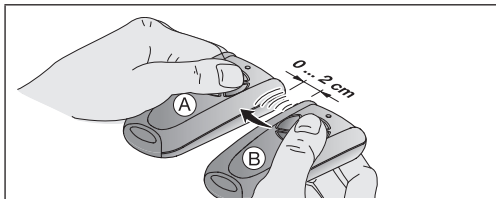

1. Sostenga el emisor manual **A** que debe memorizar el código de radiofrecuencia a la izquierda del emisor manual **B**.
2. Presione el pulsador del emisor manual **B** cuyo código de radiofrecuencia desea transferir, y manténgalo presionado.
 - El LED se enciende en azul durante 2 segundos y se apaga.
 - Después de 5 segundos, el LED parpadea alternadamente en color rojo y azul.
 - El emisor manual envía el código de radiofrecuencia.
3. Presione el pulsador del emisor manual **A** que debe memorizar el código de radiofrecuencia, y manténgalo presionado.
 - El LED se enciende en azul durante 2 segundos y se apaga.
 - El LED parpadea lento en color azul.
 - Si se ha reconocido el código de radiofrecuencia, el LED parpadea rápido en azul.
 - Después de 2 segundos se apaga el LED.
4. Suelte los pulsadores de los emisores manuales.
El código de radiofrecuencia del pulsador del emisor manual está memorizado.

AVISO

Para transferir / emitir el código dispone de 15 segundos. Si no se transfiere correctamente el código de radiofrecuencia durante este tiempo, deberá repetirse todo el proceso.

7.2 Programación del emisor manual en el automatismo /receptor (solo código dinámico)

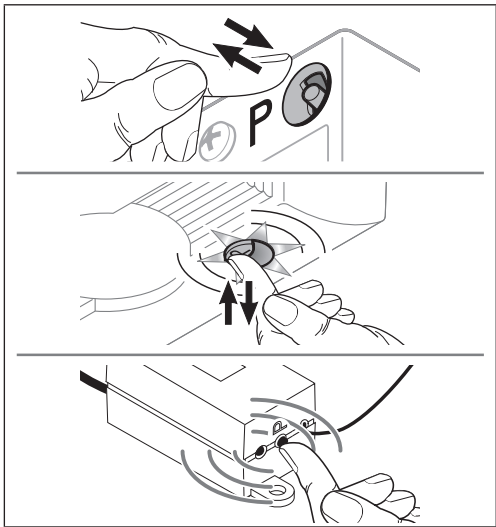

El emisor manual funciona con un código dinámico (Rolling Code) que se modifica con cada proceso de emisión. Por tanto, en cada receptor que se vaya a controlar se debe programar el emisor manual con el pulsador del emisor manual deseado.

7.3 Funcionamiento mixto / BiSecur y código dinámico de 433 MHz

Con el sistema de radiofrecuencia BiSecur ajustado, es posible un funcionamiento mixto con el emisor manual RSC 4 BiSecur, es decir, se pueden cambiar a código dinámico los pulsadores de individuales o el pulsador manual completo.

8 Reset

8.1 Reseteo de pulsadores

AVISO

Después del reset de los pulsadores está ajustada de nuevo la radiofrecuencia BiSecur.

A cada pulsador del emisor manual se le asigna un nuevo código de radiofrecuencia siguiendo los siguientes pasos.

1. Abra la tapa del compartimento de la pila y retire la pila durante 10 segundos.
2. Presione un pulsador del emisor manual y manténgalo presionado.
3. Vuelva a insertar la pila.
 - El LED parpadea lento durante 4 segundos en color azul.
 - El LED parpadea rápidamente durante 2 segundos en color azul.
 - El LED brilla prolongadamente en color azul.
4. Suelte el pulsador del emisor manual.
El código de radiofrecuencia de este pulsador se ha asignado nuevamente.

AVISO

Si se suelta antes de tiempo el pulsador del emisor manual, no se asignan códigos de radiofrecuencia nuevos.

8.2 Restablecimiento de los ajustes del aparato

AVISO

Después del reset del aparato está ajustada de nuevo la radiofrecuencia BiSecur.

A todos los pulsadores de emisión manuales se les asigna un nuevo código de radiofrecuencia siguiendo los siguientes pasos.

1. Abra la tapa del compartimento de la pila y retire la pila durante 10 segundos.
2. Presione un pulsador del emisor manual y manténgalo presionado.
3. Vuelva a insertar la pila.
 - El LED parpadea lento durante 4 segundos en color azul.
 - El LED parpadea rápidamente durante 2 segundos en color azul.
 - El LED brilla prolongadamente en color azul.
 - El LED parpadea lento durante 4 segundos en color rojo.
 - El LED parpadea rápido durante 2 segundos en color rojo.
 - El LED brilla prolongadamente en color rojo.
 - El LED parpadea lento durante 4 segundos en color azul.
 - El LED parpadea rápidamente durante 2 segundos en color azul.
 - El LED brilla prolongadamente en color azul.
4. Suelte el pulsador del emisor manual.

Todos los códigos de radiofrecuencia están asignados nuevamente.

AVISO

Si se suelta antes de tiempo el pulsador del emisor manual, no se asignan códigos de radiofrecuencia nuevos.

9 Indicación LED

Azul (BU)

Estado	Función
Brilla 2 s	Se está enviando* un código de radiofrecuencia
Parpadea lentamente	El emisor manual se encuentra en el modo de aprendizaje
Parpadea rápido después del parpadeo lento	Durante el aprendizaje se ha reconocido un código de radiofrecuencia válido
Parpadea lento durante 4 s, parpadea rápido durante 2 s, Brilla prolongadamente	Se realiza o concluye un restablecimiento

Rojo (RD)

Estado	Función
Parpadea 2 veces	La pila está casi agotada
Parpadea lento durante 4 s, parpadea rápido durante 2 s, Brilla prolongadamente	Se realiza o concluye un restablecimiento
Brilla	Se envía el código dinámico

Azul (BU) y rojo (RD)

Estado	Función
Parpadeo intermitente	El emisor manual se encuentra en el modo de transferencia / envío*

* BiSecur

10 Limpieza

ATENCIÓN

Daños en el emisor manual por una limpieza incorrecta

Si para la limpieza del emisor manual se utilizan detergentes inapropiados, puede dañarse la carcasa del emisor manual y los pulsadores.

- ▶ Limpie el emisor manual únicamente con un paño limpio y húmedo.

11 Montaje del soporte del emisor manual

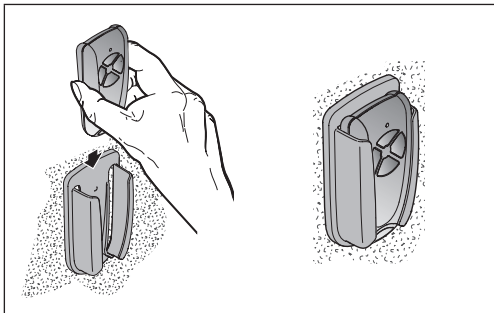

12 Reciclaje



Los dispositivos eléctricos y electrónicos, así como las pilas no deben desecharse con la basura doméstica o con los residuos restantes, sino deben entregarse en los puntos de recogida previstos para ello.



13 Datos técnicos

Frecuencia	433 MHz
Alimentación de tensión	1 pila de 3 V , tipo CR2032, litio
Temperatura ambiente permitida	0 °C hasta + 50 °C
Máx. humedad atmosférica	93 % sin condensación
Índice de protección	IP 20
Medidas (An x Lg x Al)	30 x 65 x 14 mm

14 Declaración UE de conformidad

Fabricante Hörmann KG Verkaufsgesellschaft
Upheider Weg 94-98
33803 Steinhagen
Alemania

Por la presente, el fabricante arriba indicado confirma bajo su exclusiva responsabilidad que este producto

Aparato	Emisor manual
Modelo	RSC4-433-BS
Uso apropiado	Accionamiento de automatismos y sus complementos para puertas
Frecuencia de emisión	433 MHz
Potencia de radiación	máx. 10 mW (EIRP)

corresponde según su concepto y tipo de construcción en la versión comercializada por nosotros a los requisitos básicos pertinentes estipuladas en las directivas siguientes siempre y cuando se respete la aplicación prevista:

2014/53/UE (RED)
Directiva de equipos radioeléctricos

2015/863/UE (RoHS)
Restricciones a la utilización de determinadas sustancias peligrosas en aparatos eléctricos y electrónicos

Normas y especificaciones aplicadas:

EN 62368-1:2014 + AC:2015 + A11:2017

Seguridad de productos (art. 3.1(a) de la 2014/53/UE)

EN 62479:2010

Salud (artículo 3.1(a) de la 2014/53/UE)

(De conformidad con el capítulo 4.2, el producto cumple esta norma de forma automática, ya que la potencia de radiación (EIRP), testada según ETSI EN 300220-1, es inferior al límite de exclusión de baja potencia $P_{m\acute{a}x.}$ de 20 mW.)

EN 50581:2012 / EN IEC 63000:2018

Restricciones a la utilización de determinadas sustancias peligrosas en aparatos eléctricos y electrónicos

ETSI EN 301489-1 V2.2.1

ETSI EN 301489-3 V2.1.1

Compatibilidad electromagnética

(Artículo 3.1(b) de la 2014/53/UE)

ETSI EN 300220-1 V3.1.1

ETSI EN 300220-2 V3.2.1

Utilización eficiente del espectro radioeléctrico

(Artículo 3.2 de la 2014/53/UE)

En caso de una modificación del producto no autorizada por nosotros, pierde validez la presente declaración.

Steinhagen, 01/04/2020



ppa. Axel Becker, Dirección

Índice

1	Relativamente a estas instruções	113
2	Instruções de segurança.....	113
2.1	Utilização segundo as disposições.....	113
2.2	Instruções de segurança relativas ao funcionamento do emissor portátil	114
3	Volume de entrega	116
4	Descrição do emissor portátil RSC 4 BiSecur.....	116
5	Colocação em funcionamento.....	117
5.1	Substituição da pilha.....	117
6	Funcionamento.....	119
6.1	BiSecur.....	119
6.2	Rolling Code.....	119
6.2.1	Ajustar o Rolling Code de 433 MHz.....	119
7	Programação e memorização / Transmissão de um código de radiofrequência.....	120
7.1	Programação de um código de radiofrequência (apenas BiSecur).....	121
7.2	Programação do emissor portátil no automatismo / recetor (apenas Rolling Code).....	122
7.3	Funcionamento misto / BiSecur e Rolling Code de 433 MHz.....	123
8	Reset	123
8.1	Reset às teclas.....	123
8.2	Reset ao equipamento	124
9	Indicação de LED	125
10	Limpeza.....	126
11	Montagem do suporte para emissor portátil.....	126
12	Tratamento.....	127
13	Dados técnicos.....	127
14	Declaração de conformidade UE.....	128

É proibida a divulgação e a reprodução do presente documento, bem como a utilização e a comunicação do seu teor, desde que não haja autorização expressa para o efeito. O incumprimento obriga a indemnizações. Reservados todos os direitos de registos de patentes, de modelos de utilidade ou de modelos de apresentação. Reservados os direitos a alterações.

Estimada/o cliente,
agradecemos ter optado por um dos nossos produtos de qualidade.

1 Relativamente a estas instruções

Leia cuidadosamente e na íntegra estas instruções, que contêm informações importantes acerca do produto. Cumpra as instruções e respeite sobretudo as instruções de segurança e de aviso.

Guarde cuidadosamente estas instruções e certifique-se de que as mesmas estão disponíveis e podem ser consultadas pelo utilizador do produto a qualquer momento.

2 Instruções de segurança

2.1 Utilização segundo as disposições

O emissor portátil RSC 4 BiSecur é um emissor unidirecional para automatismos e seus acessórios. O mesmo pode ser operado com a radiofrequência BiSecur, bem como com o Rolling Code de 433 MHz.

Não são permitidos outros tipos de aplicação. O fabricante não se responsabiliza por danos resultantes do uso contrário às disposições ou de manuseamento incorreto.

2.2 Instruções de segurança relativas ao funcionamento do emissor portátil



ATENÇÃO

Perigo de lesão durante o movimento do portão / movimento da porta

Se o emissor portátil for acionado, o movimento do portão / movimento da porta pode provocar ferimentos em pessoas.

- ▶ Certifique-se de que mantém os emissores portáteis fora do alcance das crianças e só sejam utilizados por pessoas que estejam devidamente instruídas sobre o modo de funcionamento do sistema comandado à distância!
- ▶ De modo geral, terá de acionar o emissor portátil com contacto visual para o portão / a porta, se o mesmo / a mesma só tiver um dispositivo de segurança!
- ▶ Transponha as aberturas do portão / aberturas da porta de sistemas de portas acionados à distância apenas, se o portão / a porta se encontrar na posição final aberta!
- ▶ Nunca permaneça na área de movimento do portão / da porta.
- ▶ Tenha em atenção que poderá ser acionada inadvertidamente uma tecla do emissor portátil (p. ex., no bolso das calças / carteira) e provocar uma deslocação indesejada da porta / do portão.



CUIDADO

Perigo de lesão devido a deslocação inadvertida da porta / do portão

- ▶ Ver instrução de aviso, capítulo 7

**CUIDADO****Perigo de queimaduras no emissor portátil**

Aquando de radiação solar direta ou excesso de calor, o emissor portátil pode ficar tão quente que pode provocar queimaduras durante o uso.

- ▶ Proteja o emissor portátil de radiação solar direta e excesso de calor (p. ex. no porta-luvas do veículo).

**CUIDADO****Perigo de queimaduras devido a substâncias perigosas**

Se ingerir a pilha, isso poderá levar a queimaduras devido às substâncias perigosas que esta contém.

- ▶ Não ingira a pilha e certifique-se de que a mantém fora do alcance das crianças.

ATENÇÃO**Danificação da função devido às influências ambientais**

Em caso de incumprimento, a função pode ficar danificada!

Proteja o emissor portátil das seguintes influências:

- insolação direta (temperatura ambiente admissível: 0 °C a +50 °C)
- humidade
- exposição ao pó

AVISOS:

- Se não existir um acesso separado à garagem, realize qualquer alteração ou extensão de sistemas de radiofrequência dentro da garagem.
- Após a programação ou a extensão do sistema de radiofrequência, realize um ensaio de funções.
- Para a colocação em funcionamento ou a extensão do sistema de radiofrequência utilize exclusivamente peças de origem.
- As circunstâncias locais podem ter influência no alcance do sistema de radiofrequência.

3 Volume de entrega

- Emissor portátil RSC 4 BiSecur
- 1 x pilha de 3 V, tipo: CR2032, lítio
- Suporte para emissor portátil
- Instruções de funcionamento

4 Descrição do emissor portátil RSC 4 BiSecur

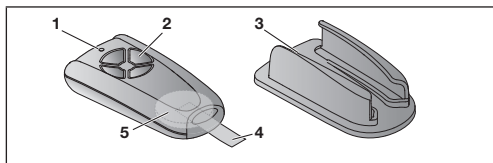

1 LED, bicolor

2 Teclas do emissor portátil

3 Suporte para emissor portátil

4 Película isoladora de pilha

5 Pilha

5 Colocação em funcionamento

Após a remoção da película isoladora de pilha, o emissor portátil está operacional.

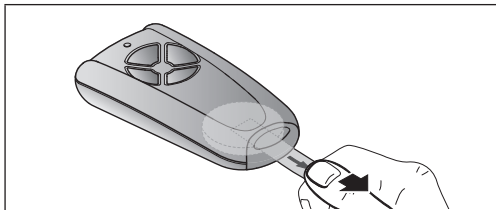

5.1 Substituição da pilha

1 x pilha de 3 V, tipo: CR2032, lítio

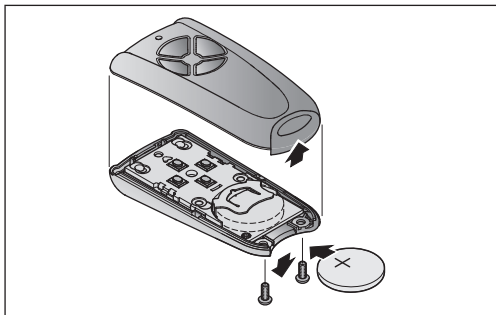

 **ATENÇÃO**

Perigo de explosão devido a tipo de pilha incorreto

Se a pilha for substituída por um tipo de pilha incorreto, existe o perigo de uma explosão.

- ▶ Utilize *apenas* o tipo de pilha recomendado.

 **ATENÇÃO**

Perigo de morte devido a queimaduras internas

Se ingerir a pilha, isso poderá levar a queimaduras internas graves, devido às substâncias perigosas que esta contém. As queimaduras podem levar à morte em cerca de 2 horas.

- ▶ Não ingira a pilha e mantenha-a fora do alcance das crianças.

ATENÇÃO

Destruição do emissor portátil devido a vazamento da pilha

As pilhas podem vazar substâncias químicas e destruir o emissor portátil.

- ▶ Remova a pilha do emissor portátil, se o mesmo não for utilizado durante um longo período.

6 Funcionamento

AVISO

Quando a pilha estiver quase descarregada, o LED pisca 2 x a vermelho

- a. antes da transmissão do código de radiofrequência.
 - ▶ A pilha **deverá** ser substituída em breve.
- b. e não ocorre qualquer transmissão do código de radiofrequência.
 - ▶ A pilha **terá** de ser substituída de imediato.

6.1 BiSecur

AVISO

Se o código de radiofrequência da tecla do emissor portátil foi transmitido de um outro emissor, prima a tecla do emissor portátil e mantenha-a premida até o LED piscar alternadamente a vermelho e azul e a função pretendida ser executada.

A cada tecla do emissor portátil está atribuído um código de radiofrequência. Prima a tecla do emissor portátil cujo código de radiofrequência deseja transmitir.

- O código de radiofrequência é transmitido e o LED fica iluminado a azul durante 2 segundos.

6.2 Rolling Code

A cada tecla do emissor portátil está atribuído um código de radiofrequência. Prima a tecla do emissor portátil cujo código de radiofrequência deseja transmitir.

- O código de radiofrequência é transmitido e o LED encontra-se iluminado a vermelho enquanto o código é transmitido.

6.2.1 Ajustar o Rolling Code de 433 MHz

1. Abra a tampa do compartimento da pilha e remova a pilha durante 10 segundos.
2. Prima uma tecla do emissor portátil e mantenha-a premida.

3. Coloque a pilha.
 - O LED pisca lentamente a azul durante 4 segundos.
 - O LED pisca rapidamente a azul durante 2 segundos.
 - O LED permanece iluminado a azul por muito tempo.
4. Continue a premir a tecla do emissor portátil.
 - O LED pisca lentamente a vermelho durante 4 segundos.
 - O LED pisca rapidamente a vermelho durante 2 segundos.
 - O LED permanece iluminado a vermelho por muito tempo.
5. Solte a tecla do emissor portátil.

O Rolling Code de 433 MHz é ativado nesta tecla.

AVISO

Se a tecla do emissor portátil for solta antes do tempo, a radiofrequência BiSecur permanece ajustada.

7 Programação e memorização / Transmissão de um código de radiofrequência



CUIDADO

Perigo de lesão devido a deslocação inadvertida do portão / da porta

Durante o processo de programação no sistema de radiofrequência, podem verificar-se deslocações de porta / de portão não intencionais.

- ▶ Aquando da programação do sistema de radiofrequência, certifique-se de que, na área de movimento da porta / do portão, não se encontrem pessoas ou objetos.

7.1 Programação de um código de radiofrequência (apenas BiSecur)

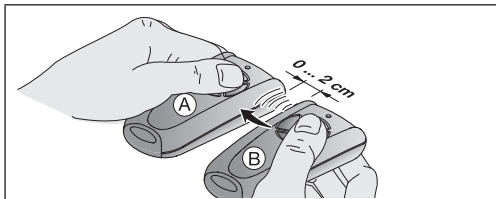

1. Coloque o emissor portátil **A**, que deve programar o código de radiofrequência, do lado esquerdo do emissor portátil **B**.
2. Prima a tecla do emissor portátil **B**, cujo código de radiofrequência deseja memorizar, e mantenha-a premida.
 - O LED acende a azul durante 2 segundos e desliga-se.
 - Após 5 segundos, o LED pisca alternadamente a vermelho e a azul.
 - O emissor portátil transmite o código de radiofrequência.
3. Prima a tecla do emissor portátil **A**, que deve programar o código de radiofrequência, e mantenha-a premida.
 - O LED acende a azul durante 2 segundos e desliga-se.
 - O LED pisca lentamente a azul.
 - Quando o código de radiofrequência for reconhecido, o LED pisca rapidamente a azul.
 - Após 2 segundos, o LED desliga-se.
4. Solte as teclas do emissor portátil.
O código de radiofrequência da tecla do emissor portátil está programado.

AVISO

Dispõe de 15 segundos para a memorização / transmissão. Se, durante este tempo, o código de radiofrequência não for corretamente memorizado / transmitido, terá de repetir o procedimento.

7.2 Programação do emissor portátil no automatismo / recetor (apenas Rolling Code)

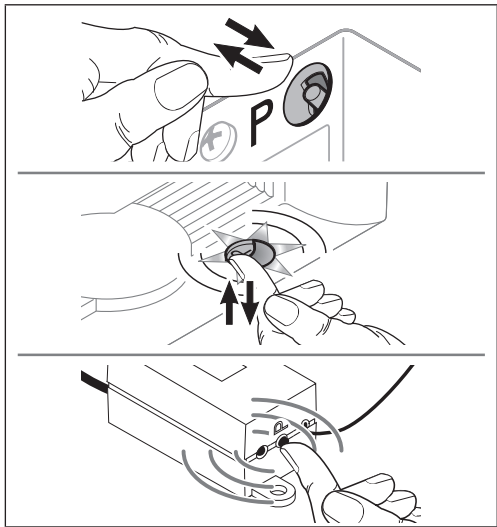

O emissor portátil trabalha com um Rolling Code, que se altera em qualquer processo de transmissão. Por isso, o emissor portátil tem de ser programado com a tecla do emissor portátil pretendida em cada recetor que deve ser acionado.

7.3 Funcionamento misto / BiSecur e Rolling Code de 433 MHz

No caso de radiofrequência BiSecur ajustada, é possível um funcionamento misto com o emissor portátil RSC 4 BiSecur; ou seja, as teclas individuais ou o emissor portátil completo podem ser convertidos em Rolling Codes.

8 Reset

8.1 Reset às teclas

AVISO

Após o reset às teclas, a radiofrequência BiSecur encontra-se novamente ajustada.

É atribuído um novo código de radiofrequência a cada tecla do emissor portátil através dos seguintes passos.

1. Abra a tampa do compartimento da pilha e remova a pilha durante 10 segundos.
2. Prima uma tecla do emissor portátil e mantenha-a premida.
3. Coloque a pilha.
 - O LED pisca lentamente a azul durante 4 segundos.
 - O LED pisca rapidamente a azul durante 2 segundos.
 - O LED permanece iluminado a azul durante um longo período de tempo.
4. Solte a tecla do emissor portátil.

O código de radiofrequência desta tecla é reatribuído.

AVISO

Se a tecla do emissor portátil for solta antes do tempo, não será atribuído qualquer novo código de radiofrequência.

8.2 Reset ao equipamento

AVISO

Após o reset ao equipamento, a radiofrequência BiSecur encontra-se novamente ajustada.

Um novo código de radiofrequência é atribuído a todas as teclas do emissor portátil através dos seguintes passos.

1. Abra a tampa do compartimento da pilha e remova-a durante 10 segundos.
2. Prima uma tecla do emissor portátil e mantenha-a premida.
3. Coloque a pilha.
 - O LED pisca lentamente a azul durante 4 segundos.
 - O LED pisca rapidamente a azul durante 2 segundos.
 - O LED permanece iluminado a azul durante um longo período de tempo.
 - O LED pisca lentamente a vermelho durante 4 segundos.
 - O LED pisca rapidamente a vermelho durante 2 segundos.
 - O LED permanece iluminado a vermelho por muito tempo.
 - O LED pisca lentamente a azul durante 4 segundos.
 - O LED pisca rapidamente a azul durante 2 segundos.
 - O LED permanece iluminado a azul durante um longo período de tempo.
4. Solte a tecla do emissor portátil.

Todos os códigos de radiofrequência são reatribuídos.

AVISO

Se a tecla do emissor portátil for solta antes do tempo, não será atribuído qualquer novo código de radiofrequência.

9 Indicação de LED

Azul (BU)

Estado	Função
iluminado durante 2 segundos	um código de radiofrequência* é transmitido
pisca lentamente	o emissor portátil encontra-se no modo de programação
pisca rapidamente depois de piscar lentamente	aquando da programação, foi reconhecido um código de radiofrequência válido
pisca lentamente durante 4 segundos, pisca rapidamente durante 2 segundos, iluminado prolongadamente	O reset está em execução ou concluído

Vermelho (RD)

Estado	Função
pisca 2 x	a pilha está quase descarregada
pisca lentamente durante 4 segundos, pisca rapidamente durante 2 segundos, iluminado prolongadamente	O reset está em execução ou concluído
está iluminado	o Rolling Code é transmitido

Azul (BU) e vermelho (RD)

Estado	Função
pisca alternadamente	o emissor portátil encontra-se no modo de memorização / transmissão*

* BiSecur

10 Limpeza

ATENÇÃO

Danos no emissor portátil devido a uma limpeza incorreta

A limpeza do emissor portátil com produtos de limpeza não apropriados pode corroer a caixa do emissor portátil e as suas teclas.

- ▶ Limpe o emissor portátil apenas com um pano limpo e húmido.

11 Montagem do suporte para emissor portátil

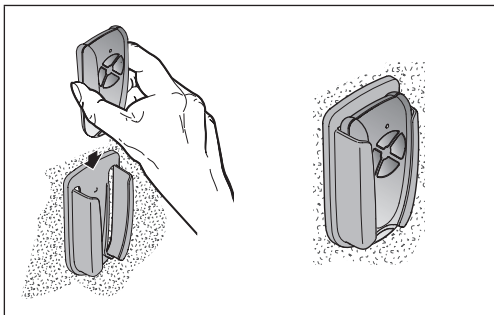

12 Tratamento



Os equipamentos elétricos e eletrônicos, bem como as pilhas, não devem ser descartados como lixo doméstico ou lixo comum, devem sim ser entregues em pontos de recolha e entrega estabelecidos para o efeito.



13 Dados técnicos

Frequência	433 MHz
Alimentação de tensão	1 × pilha de 3 V, tipo: CR2032, lítio
Temperatura ambiente admissível	0 °C bis + 50 °C
Humidade do ar máx.	93 % sem condensação
Índice de proteção	IP 20
Dimensões (L × C × A)	30 × 65 × 14 mm

14 Declaração de conformidade UE

Fabricante	Hörmann KG Verkaufsgesellschaft Upheider Weg 94-98 33803 Steinhagen Alemanha
-------------------	---

O fabricante acima referido declara por este meio, em exclusiva responsabilidade, que este produto,

Equipamento	Emissor
Modelo	RSC4-433-BS
Utilização segundo as disposições	Acionamento de automatismos e acessórios para portas e portões
Frequência de transmissão	433 MHz
Potência radiada	máx. 10 mW (PIRE)

devido à sua conceção e tipo de construção, no modelo por nós comercializado, está em conformidade com os requisitos básicos relevantes das diretivas apresentadas em seguida em caso de utilização segundo as disposições:

2014/53/UE (RED)

Diretiva da UE relativa a equipamentos de rádio

2015/863/UE (RoHS)

Restrição do uso de substâncias perigosas

Normas e especificações aplicadas

EN 62368-1:2014 + AC:2015 + A11:2017

Segurança do produto (artigo 3.1(a) da 2014/53/UE)

EN 62479:2010

Saúde (artigo 3.1(a) da 2014/53/UE)

(De acordo com o capítulo 4.2, o produto cumpre automaticamente esta norma, uma vez que a potência radiada (PIRE), aprovada nos termos da ETSI EN 300220-1, é inferior ao limite de exclusão de capacidade reduzida $P_{m\acute{a}x}$ de 20 mW)

EN 50581:2012 / EN IEC 63000:2018

Restrição do uso de substâncias perigosas

ETSI EN 301489-1 V2.2.1

ETSI EN 301489-3 V2.1.1

Compatibilidade eletromagnética

(Artigo 3.1(b) da 2014/53/UE)

ETSI EN 300220-1 V3.1.1

ETSI EN 300220-2 V3.2.1

Utilização eficaz do espectro de radiofrequências

(Artigo 3.2 da 2014/53/UE)

Esta declaração perde a validade se for feita qualquer alteração no produto sem o nosso consentimento prévio.

Steinhagen, 01-04-2020



p.p. Axel Becker, direção

RSC 4 BiSecur

HÖRMANN KG Verkaufsgesellschaft
Upheider Weg 94-98
33803 Steinhagen
Deutschland



TR20L012 DX/04.2020