

POPIS VÝROBKU	34
UŽIVATELSKÉ ROZHRANÍ	36
ODPOVĚĎ NÁVŠTĚVĚ	37
SPRÁVA FOTOGRAFIÍ NÁVŠTĚVNÍKŮ	38
OBCENÁ NASTAVENÍ	38
VLASTNOSTI VNITŘNÍHO MONITORU	40
VLASTNOSTI VENKOVNÍHO OVLÁDACÍHO PANELU	40

DŮLEŽITÉ INFORMACE – BEZPEČNOST

OBCENÉ ZÁSADY



Než začnete s instalací tohoto výrobku Somfy, pozorně si přečtěte tento návod k použití a bezpečnostní pokyny. Přesně dodržte všechny uvedené pokyny a tento návod uchovávejte po celou dobu životnosti výrobku.

Nikdy nezačínajte montáž, dokud nekontrolujete kompatibilitu tohoto výrobku s ostatním vybavením a doplňky.

Tento návod popisuje instalaci a používání tohoto výrobku. Vyobrazení nejsou závazná.

Jakákoli instalace nebo použití výrobku pro jiný účel, než stanoví společnost Somfy, nejsou dovoleny. Zanikne tím záruka a společnost Somfy nenes žádnou odpovědnost; totéž platí v případě nedodržení pokynů uvedených v tomto návodu.

Společnost Somfy nenes odpovědnost za změny norem a standardů, k nimž dojde po zveřejnění tohoto návodu.



Společnost Somfy tímto prohlašuje, že produkt splňuje požadavky směrnice 2014/53/ES. Kompletní text prohlášení o shodě je k dispozici na internetové adrese www.somfyprotect.com/certificates nebo www.somfy.com/ce.

VŠEOBECNÉ BEZPEČNOSTNÍ POKYNY

Tento výrobek není určen k používání osobami (včetně dětí) se sníženými tělesnými, smyslovými či duševními schopnostmi nebo osobami bez patřičných zkušeností či znalostí, ledaže by byly pod dohledem osoby odpovědné za jejich bezpečnost nebo byly předem poučeny o používání tohoto výrobku.

PODMÍNKY POUŽITÍ

Dosah rádiového systému je regulován normami pro rádiové zařízení.

Rádiový dosah ve velké míře závisí na prostředí používání: možná rušení od velkých elektrických přístrojů v blízkosti zařízení, podle typu materiálu použitého na stěny a přepážky.

Použití rádiových zařízení (např. bezdrátových sluchátek) fungujících na stejné frekvenci může snížit výkonost výrobku.

Funkci kamery tohoto videotelefonu je identifikovat návštěvníka. **V žádném případě nesmí být používána pro sledování dění na ulici.**

RECYKLACE A LIKVIDACE



Pečujeme o naše životní prostředí. Přístroj nevyhazujte spolu s domovním odpadem. Zaneste jej na sběrné místo zajišťující jeho recyklaci.

VÝZNAM ZNAČEK UMÍSTĚNÝCH NA JEDNOTCE SÍŤOVÉHO NAPÁJENÍ



: jednotka síťového napájení dodávaná společně s produktem smí být montována pouze na krytém a suchém místě.



: jednotka síťového napájení dodávaná společně s produktem je opatřena dvojitou izolací, a proto nevyžaduje připojení k uzemňovacímu vodiči.

≡ : stejnosměrný proud

~ : střídavý proud

ČIŠTĚNÍ

Před čištěním odpojte přístroj od napětí. Údržba videotelefonu se provádí suchým a měkkým hadrem, bez rozpouštědel.

Právě jste si poříдили videotelefon Somfy. Děkujeme vám. V této příručce najdete všechny informace potřebné k jeho montáži a používání i k aplikaci pro chytrý telefon „Somfy Protect“. Pozorně si prosím přečtete bezpečnostní pokyny na předešlé straně.

Veškeré dodatečné informace týkající se tohoto produktu Somfy si můžete přečíst v sekci často kladené otázky (FAQ), nebo kontaktovat někoho z našich poradců. **Více informací najdete na <https://support-access.somfyprotect.com>**

Na tento produkt se vztahuje záruka o délce 5 let počínaje datem zakoupení produktu. Všeobecné záruční podmínky jsou dostupné na www.somfy.com.

POPIS VÝROBKU

Videotelefon se skládá z vnitřního monitoru a z venkovního ovládacího panelu.

VNITŘNÍ MONITOR

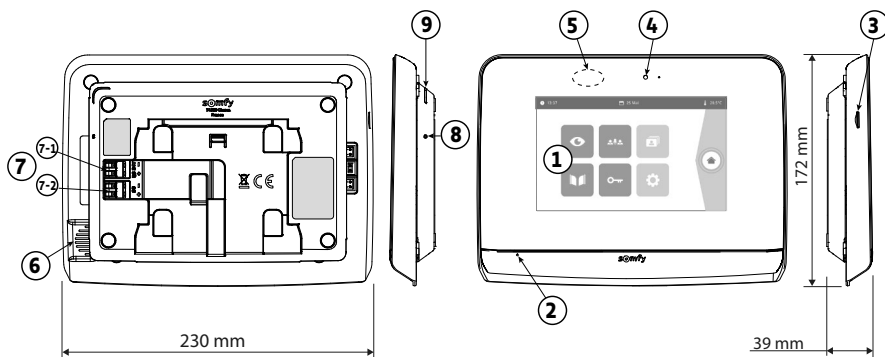

Č.	Název	Popis
1	Dotyková obrazovka	Umožňuje zobrazit návštěvníka, používat vodičové i bezdrátové ovladače, prohlédnout si fotografie zmeškaných návštěv, provádět nastavení atd. Rozměry: 7", tzn. 17 cm – Rozlišení: 800 × 480 pixelů
2	Mikrofon	Umožňuje komunikovat s osobou stojící před venkovním ovládacím panelem.
3	Čtečka micro SD karty	Umožňuje ukládat fotografie z kamery venkovního ovládacího panelu a přidat vlastní MP3 vyzvánění. Poznámka: Váš monitor se dodává již s vloženou micro SD kartou.
4	LED kontrolka	Slouží k ověření správného připojení při uvádění do provozu nebo pro oznámení zmeškané návštěvy v době nepřítomnosti.
5	Detektor pohybu/přítomnosti	Umožňuje automaticky zapnout displej, jakmile monitor detekuje přítomnost osoby.
6	Reproduktor	Přehrává zvonění a přenos zvuku osoby stojící před venkovním ovládacím panelem. Počet zazvonění: 5 + 1, nastavitelný
7	Svorkovnice	7-1 (24 V DC): připojení ke zdroji napájení (síťová zásuvka nebo DIN lišta). 7-2 (CS/Call station): připojení k venkovnímu ovládacímu panelu.
8	Tlačítko reset	Stisknete jej pomocí dodaného špendlíku a slouží k restartování videotelefonu nebo k jeho resetování v případě změny Wi-Fi sítě.
9	Funkční LED kontrolka	Zobrazuje funkční stav připojeného videotelefonu. Více informací na toto téma najdete v aplikaci „Somfy Protect“.

VENKOVNÍ OVLÁDACÍ PANEL

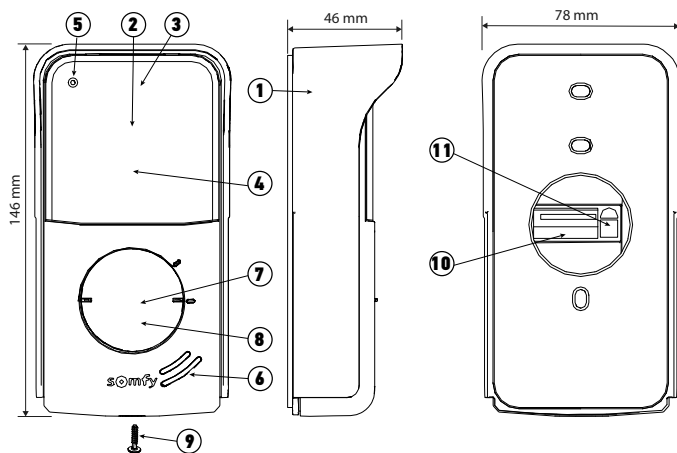

Č.	Název	Popis
1	Ochranný štítek proti dešti	Chrání kameru před deštěm.
2	Kamera	Natáčí návštěvníky a video odesílá do monitoru a chytrého telefonu. Zorný úhel: H = 102°, V = 68°
3	Infračervené LED	Umožňují lepší noční vidění.
4	Snímač světelného jasu	Automaticky rozsvítí infračervené LED při snížené viditelnosti.
5	Mikrofon	Umožňuje komunikaci návštěvníků.
6	Reproduktor	Přehrává zvuk návštěvníků.
7	Štítek se jmenovkou	Na štítek můžete uvést své jméno.
8	Podsvícené volací tlačítko	Upozorní majitele zařízení na návštěvu zvoněním vnitřního monitoru a zasláním oznámení s fotografií návštěvníků na všechny chytré telefony připojené k vašemu účtu Somfy Protect.
9	Šroub odolávající vandalům	Brání demontáži venkovního ovládacího panelu bez potřebného klíče.
10	Svorkovnice	Umožňuje připojit venkovní ovládací panel k monitoru, k motorovému pohonu brány a k elektrickému otvírači vrat.
11	Tlačítko pro seřízení hlasitosti poslechu	Umožňuje nastavit hlasitost reproduktoru venkovního ovládacího panelu.

NASAĎTE ŠTÍTEK SE JMENOVKOU

- [1].** Otočte tlačítkem volání ve směru proti pohybu hodinových ručiček až k vyryté značce a poté jej vyjměte.
- [2].** Pro přístup k štítku vyjměte kulatou membránu.
- [3].** Napište své jméno na bílý štítek permanentním popisovačem a poté štítek a jeho membránu uložte zpět do místa určení.
- [4].** Pomocí značek nasadte volací tlačítko na venkovní ovládací panel a otočte jím ve směru hodinových ručiček až do zacvaknutí.

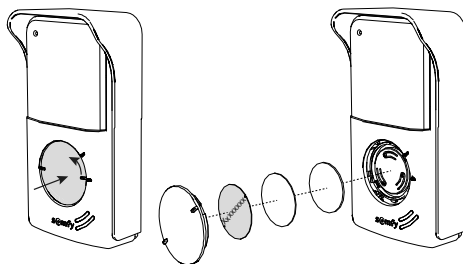







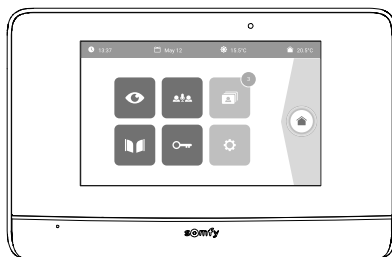

UŽIVATELSKÉ ROZHRAŇÍ

VNITŘNÍ MONITOR

Displej se rozsvítí automaticky v případě detekce pohybu ve vzdálenosti cca 25 cm, nebo při dotyku/stisknutí.

V případě přerušení přívodu elektrického napájení zůstanou tato nastavení uložena v monitoru.



Zobrazení	Název ikony	Funkce
	Live	Vstup na displej pro zobrazení venkovního ovládacího panelu (režim aktivního dohledu po dobu 120 s).
	Ovládání z domova	Vstup na displej pro ovládání výbavy io-homecontrol®.
	Režim fotografií	Zobrazení fotografií pořízených ručně a automaticky v době nepřítomnosti. Číselný údaj zobrazuje počet fotografií, které nebyly zobrazeny.
	Brána	Otevření/zavření brány.
	Vrata	Otevření elektrického otvírače vrat.
	Vlastní nastavení	Zobrazení nastavení videotelefonu.
	Venkovní teplota	Snímač teploty je umístěn ve venkovním ovládacím panelu.
		Funkce bude dostupná později.

ODPOVĚĎ NÁVŠTĚVĚ

Při komunikaci s návštěvníkem se zobrazí níže uvedená obrazovka.



Pro přijetí hovoru stiskněte ikonu „Zvednout sluchátko“. Mikrofon vnitřního monitoru a reproduktor venkovního ovládacího panelu se aktivují až po přijetí hovoru.

V průběhu hovoru je možné:





- otevřít bránu;
- otevřít elektrický otvírač/zámek;
- pořídit snímek návštěvníka;
- ovládat vybavení io-homecontrol® (osvětlení vstupu, garážová vrata atd.).

Po dokončení komunikace stiskněte ikonu „Položit sluchátko“.







Zobrazení	Název ikony	Funkce
	Zvednuté sluchátko	Přijetí žádosti o komunikaci / aktivace hlasového spojení.
	Zavěšené sluchátko	Přerušování probíhající komunikace.
	Brána	Otevření brány.
	Vrata	Otevření elektrického otvírače vrat.
	Fotoaparát	Ruční pořízení fotografie.
	Ovládání z domova	Vstup na displej pro ovládání vybavy io-homecontrol®.

SPRÁVA FOTOGRAFIÍ NÁVŠTĚVNÍKŮ







Monitor se dodává společně s SD kartou. Při každém zmeškaném volání návštěvníka je fotografie pořízena automaticky.

Visuel	Nom du pictogramme	Fonction
	Nová fotografie	Upozorňuje, že fotografie zatím nebyla zobrazena
	Koš	Vstup do režimu selektivního mazání
	Vymazání	Odstraní fotografii označenou křížkem
	Cover flow	Zobrazení fotografií v řadě za sebou (současné zobrazení 3 náhledů)
	Panely	Zobrazení fotografií ve formě panelů (současné zobrazení 12 náhledů)

OBEČNÁ NASTAVENÍ

Zobrazení	Název ikony	Funkce
	Zeměkoule	Výběr jazyka.
	Kalendář a hodiny	Nastavení času a/nebo data.
	Zvonění	Výběr zvonění.
	Fotografie	Výběr pozadí obrazovky.
	Obečná nastavení	Zobrazení nastavení části videotelefonu.
	Správa zařízení domácnosti	Zobrazení nastavení části bezdrátového ovladače zařízení io-homecontrol®.

NASTAVENÍ VIDEOTELEFONU

Zobrazení	Název ikony	Funkce	Fonction
			Úprava barevnosti obrazových a videosouborů získaných pomocí kamery venkovního ovládacího panelu.
			Úprava jasu obrazových a videosouborů získaných pomocí kamery venkovního ovládacího panelu.
			Úprava kontrastu obrazových a videosouborů získaných pomocí kamery venkovního ovládacího panelu.
	Hlasitost		Úprava hlasitosti audiopřenosu na vnitřním monitoru.
	Verze softwaru		Zobrazení aktuální verze softwaru / aktualizace verze softwaru.
	Návrat k výchozímu nastavení		Inicializace všech parametrů videotelefonu.
	Automatická detekce pohybu		Automatická aktivace / deaktivace zapnutí obrazovky, jakmile monitor detekuje přítomnost.
	Doba aktivace otvírače		Nastavení doby aktivace výstupu otvírače / elektrického zámku (2/5/10 s).

IMPORT ZVONĚNÍ NA SOUBORU MP3 Z MIKRO SD KARTY

Místo 5 výchozích zvonění videotelefonu můžete použít zvonění ve formátu MP3 podle vlastního výběru. Pro toto nastavení si zobrazte menu „Zvonění“ v sekci OBECNÉ NASTAVENÍ. Poté stiskněte tuto ikonu.

Poznámka: Tvorba zvonění ve formátu MP3 je určena pokročilým uživatelům.

Aby zvonění bylo kompatibilní s vaším videotelefonem, musíte respektovat následujících 5 pravidel:

- max. velikost souboru = 100 KB;
- max. délka přehrávání souboru = 45 s (při zachování max. velikosti souboru);
- formát = mp3.
- vyplň jméno: nepoužívejte háčky a čárky
- Max. počet znaků = 12

Poznámka: Během exportu souboru do formátu MP3 nezapomeňte kliknout na tlačítko „možnosti“ a snížit kvalitu souboru na nejnižší minimum, čímž zmenšíte jeho velikost.

Pro nahrání zvonění MP3 do složky MP3 vložte mikro SD kartu do dodaného adaptéru pro PC/Mac.

U klasického souboru MP3 lze obvykle získat následující výsledek:

	Velikost	Délka
Výchozí soubor	2 123 KB	2 min 15 s
Zkrácený soubor	159 KB	9 s
Zkrácený a komprimovaný soubor	82 KB	9 s



VENKOVNÍ OVLÁDACÍ PANEL

NASTAVENÍ HLASITOSTI REPRODUKTORU

Pro nastavení hlasitosti reproduktoru musíte použít šroubovák, pomocí kterého budete otáčet potenciometrem na zadní straně venkovního ovládacího panelu:

- ve směru hodinových ručiček pro zvýšení hlasitosti;
- proti směru pohybu hodinových ručiček pro snížení hlasitosti.

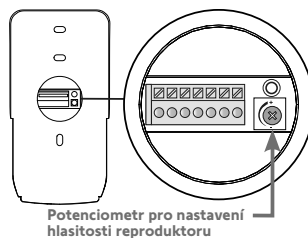

AKTIVACE NEBO DEAKTIVACE PÍPÁNÍ TLAČÍTKA VOLÁNÍ

Po stisknutí tlačítka volání návštěvníkem zazní pípnutí.

Pro odstranění tohoto pípnutí nebo pro jeho opětovnou aktivaci stiskněte na 5 sekund tlačítko volání, dokud nezazní pípnutí pro potvrzení změny stavu.

VLASTNOSTI VNITŘNÍHO MONITORU

- Konektivita: kompatibilní s Wi-Fi routerem s přístupem k internetu (jakýkoli Wi-Fi router kromě veřejných Wi-Fi sítí).
Wi-Fi 802.11 b/g/n Open, WPA, WPA2-Personal, WPA-WPA2 mixed mode (2.4 GHz, e.r.p<100 mW)|
Proprietary protocol (2.4 GHz, e.r.p<100 mW). Není kompatibilní s 5GHz Wi-Fi.
- Napájení: Síťový zdroj napájení 100–240 V AC, 50/60 Hz, výstup 24 V 1 A
Lišta DIN: 100–240 V AC, 50/60 Hz, výstup 24 V 1,5 A
- Rádiové ovládání: rádiový vysílač 5kanálový – Dosah: 200 m, na volném prostranství –
Frekvence: 868,700 MHz - 869,200 MHz < 25 mW
- Provozní teplota: -10 °C až +45 °C

VLASTNOSTI VENKOVNÍHO OVLÁDACÍHO PANELU

- Výstupy:
 - Elektrická západka (vrata): napájení 12 V, max. 800 mA doba aktivace: 2, 5 nebo 10 sekund
 - Brána: bezp. kontakt / doba aktivace: 1 sekunda
- Upevnění: Povrchová montáž s ochranným štítkem proti dešti
- Materiály: Hliník a plast
- Stupeň krytí: IP 54
- Zorný úhel: H = 102°, V = 68°
- Provozní teplota: -20 °C až +55 °C