

PODMÍNKY POUŽITÍ-----	50
PŘEDSTAVENÍ VIDEOTELEFONU -----	50
TYPOVÁ MONTÁŽ -----	53
MONTÁŽ VNITŘNÍHO MONITORU -----	54
MONTÁŽ VENKOVNÍHO OVLÁDACÍHO PANELU -----	55
PŘIPOJENÍ K BRÁNĚ A/NEBO K VRATŮM -----	56
UVEDENÍ INSTALACE POD NAPĚTÍ -----	56
NASTAVENÍ VNITŘNÍHO MONITORU A VENKOVNÍHO OVLÁDACÍHO PANELU -----	57
BEZDRÁTOVÉ OVLÁDÁNÍ ZAŘÍZENÍ io-HOMECONTROL® -----	58
PŘIPOJENÍ VIDEOTELEFONU K APLIKACI „SOMFY PROTECT“ -----	60
RESET / OPĚTOVNÉ SPUŠTĚNÍ VIDEOTELEFONU -----	60

## DŮLEŽITÉ INFORMACE – BEZPEČNOST

### OBECNÉ ZÁSADY



Než začnete s instalací tohoto výrobku Somfy, pozorně si přečtěte tento návod k použití a bezpečnostní pokyny. Přesně dodržte všechny uvedené pokyny a tento návod uchovávejte po celou dobu životnosti výrobku.

Nikdy nezačínajte montáž, dokud nekontrolujete kompatibilitu tohoto výrobku s ostatním vybavením a doplňky.

Tento návod popisuje instalaci a používání tohoto výrobku. Vyobrazení nejsou závazná.

Jakákoli instalace nebo použití výrobku pro jiný účel, než stanoví společnost Somfy, nejsou dovoleny. Zanikne tím záruka a společnost Somfy nenes žádnou odpovědnost; totéž platí v případě nedodržení pokynů uvedených v tomto návodu.

Společnost Somfy nenes odpovědnost za změny norem a standardů, k nimž dojde po zveřejnění tohoto návodu.



Společnost Somfy tímto prohlašuje, že produkt splňuje požadavky směrnice 2014/53/ES. Kompletní text prohlášení o shodě je k dispozici na internetové adrese [www.somfyprotect.com/certificates](http://www.somfyprotect.com/certificates) nebo [www.somfy.com/ce](http://www.somfy.com/ce).

### VŠEOBECNÉ BEZPEČNOSTNÍ POKYNY

Tento výrobek není určen k používání osobami (včetně dětí) se sníženými tělesnými, smyslovými či duševními schopnostmi nebo osobami bez patřičných zkušeností či znalostí, ledaže by byly pod dohledem osoby odpovědné za jejich bezpečnost nebo byly předem poučeny o používání tohoto výrobku.

### PODMÍNKY POUŽITÍ

Dosah rádiového systému je regulován normami pro rádiové zařízení.

Rádiový dosah ve velké míře závisí na prostředí používání: možná rušení od velkých elektrických přístrojů v blízkosti zařízení, podle typu materiálu použitého na stěny a přepážky.

Použití rádiových zařízení (např. bezdrátových sluchátek) fungujících na stejné frekvenci může snížit výkonnost výrobku.

Funkci kamery tohoto videotelefonu je identifikovat návštěvníka. **V žádném případě nesmí být používána pro sledování dění na ulici.**

### RECYKLACE A LIKVIDACE



Pečujeme o naše životní prostředí. Přístroj nevyhazujte spolu s domovním odpadem. Zaneste jej na sběrné místo zajišťující jeho recyklaci.

### VÝZNAM ZNAČEK UMÍSTĚNÝCH NA JEDNOTCE SÍŤOVÉHO NAPÁJENÍ



: jednotka síťového napájení dodávaná společně s produktem smí být montována pouze na krytém a suchém místě.



: jednotka síťového napájení dodávaná společně s produktem je opatřena dvojitou izolací, a proto nevyžaduje připojení k uzemňovacímu vodiči.

==: stejnosměrný proud

~: střídavý proud

### ČIŠTĚNÍ

Před čištěním odpojte přístroj od napětí. Údržba videotelefonu se provádí suchým a měkkým hadrem, bez rozpouštědel.

Informace užitečné pro montáž vašeho videotelefonu najdete v této příručce a v **aplikaci pro chytré telefony „Help me by Somfy“ (rubrika Bezpečnost)**. Než zahájíte montáž, pozorně si prosím přečtete bezpečnostní pokyny na předešlé straně.



Na tento produkt se vztahuje záruka o délce 5 let počínaje datem zakoupení produktu. Všeobecné záruční podmínky jsou dostupné na [www.somfy.com](http://www.somfy.com).

## PODMÍNKY POUŽITÍ

Pro zajištění optimálního používání připojeného videotelefonu musíte mít nejdříve k dispozici:

- síť wi-fi 2,4 GHz (wi-fi 5 GHz není kompatibilní);
- dostatečný dosah wi-fi 2,4 GHz v místě, kde bude instalován vnitřní monitor. Pokud tomu tak není, doporučujeme vám umístit internetový router blíže k monitoru, nebo použít wi-fi extender (není součástí balení).

**Důležité:** Videotelefon je kompatibilní nanejvýš s 1 monitorem.

## PŘEDSTAVENÍ VIDEOTELEFONU

Zařízení V®500 PRO io Connect se skládá z vnitřního monitoru a venkovního ovládacího panelu, který se propojí pomocí kabelu se dvěma vodiči (není součástí balení). Umožňuje řídit přístup do domu:

- **na dálku z aplikace „Somfy Protect“:** oznámení s fotografií návštěvníka na všechny chytré telefony připojené k účtu, komunikace v reálném čase, otevření brány a/nebo vrat a přístup k historii zmeškaných návštěv;
- **doma přes vnitřní monitor:** zobrazení návštěvníků z obrazovky, komunikace v reálném čase, otevření brány a/nebo vrat a kdykoli možný přístup k historii zmeškaných návštěv. Pokud má uživatel další výrobky Somfy io-homecontrol® v dosahu monitoru (brána, garážová vrata, osvětlení, rolety...), může je snadno kontrolovat pomocí 5 určených kanálů a spustit scénáře TaHoma (je vyžadován box).

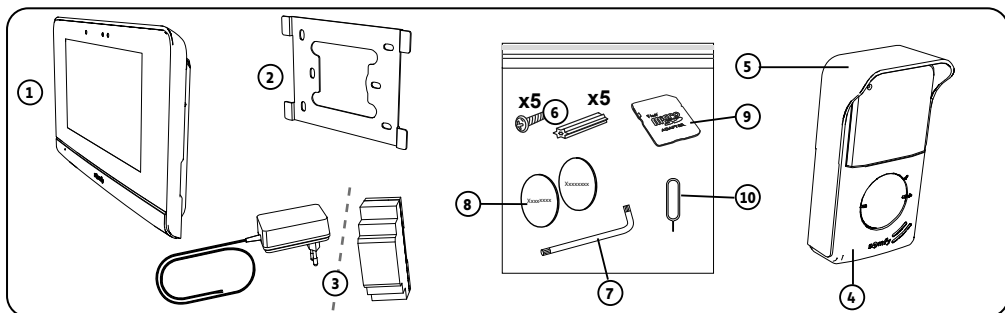

Č.	Název	Množství
1	Vnitřní monitor	1
2	Upevňovací držák monitoru	1
3	Jednotka síťového napájení monitoru nebo na DIN lištu (podle zvolené sady)	1
4	Venkovní ovládací panel	1
5	Ochranný štítek proti dešti	1
6	Šrouby + hmoždinky pro upevnění monitoru a venkovního ovládacího panelu	5 + 5
7	Klíč	1
8	Dodatečné jmenovky	2
9	Adaptér na micro SD paměťovou kartu pro PC/Mac	1
10	Špendlík pro reset	1

## VNITŘNÍ MONITOR

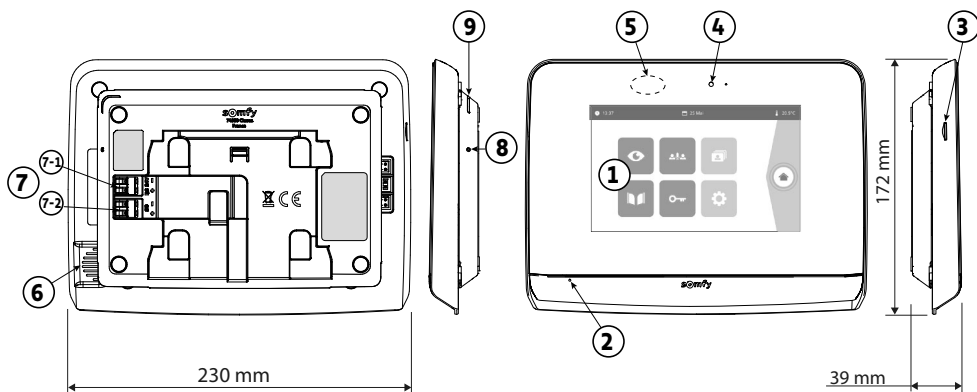

Č.	Název	Popis
1	Dotyková obrazovka	Umožňuje zobrazit návštěvníka, používat vodičové i bezdrátové ovladače, prohlédnout si fotografie zmeškaných návštěv, provádět nastavení atd. Rozměry: 7", tzn. 17 cm – Rozlišení: 800 × 480 pixelů
2	Mikrofon	Umožňuje komunikovat s osobou stojící před venkovním ovládacím panelem.
3	Čtečka micro SD karty	Umožňuje ukládat fotografie z kamery venkovního ovládacího panelu a přidat vlastní MP3 vyzvánění. Poznámka: Váš monitor se dodává již s vloženou micro SD kartou.
4	LED kontrolka	Slouží k ověření správného připojení při uvádění do provozu nebo pro oznámení zmeškané návštěvy v době nepřítomnosti.
5	Detektor pohybu/přítomnosti	Umožňuje automaticky zapnout displej, jakmile monitor detekuje přítomnost osoby.
6	Reproduktor	Přehrává zvonění a přenos zvuku osoby stojící před venkovním ovládacím panelem. Počet zazvonění: 5 + 1, nastavitelný
7	Svorkovnice	7-1 (24 V DC): připojení ke zdroji napájení (síťová zásuvka nebo DIN lišta). 7-2 (CS/Call station): připojení k venkovnímu ovládacímu panelu.
8	Tlačítko reset	Stisknete jej pomocí dodaného špendlíku a slouží k restartování videotelefonu nebo k jeho resetování v případě změny Wi-Fi sítě. Více informací najdete na konci tohoto návodu.
9	Funkční LED kontrolka	Zobrazuje funkční stav připojeného videotelefonu. Více informací na toto téma najdete v aplikaci „Somfy Protect“.

### Vlastnosti vnitřního monitoru

- Konektivita: kompatibilní s Wi-Fi routerem s přístupem k internetu (jakýkoli Wi-Fi router kromě veřejných Wi-Fi sítí).  
Wi-Fi 802.11 b/g/n Open, WPA, WPA2-Personal, WPA-WPA2 mixed mode (2.4 GHz, e.r.p<100 mW)]  
Proprietary protocol (2.4 GHz, e.r.p<100 mW). Není kompatibilní s 5GHz Wi-Fi.
- Napájení: Síťový zdroj napájení 100–240 V AC, 50/60 Hz, výstup 24 V 1 A  
Lišta DIN: 100–240 V AC, 50/60 Hz, výstup 24 V 1,5 A
- Rádiové ovládání: rádiový vysílač 5kanálový – Dosah: 200 m, na volném prostranství –  
Frekvence: 868,700 MHz - 869,200 MHz < 25 mW
- Provozní teplota: -10 °C až +45 °C

## VENKOVNÍ OVLÁDACÍ PANEL

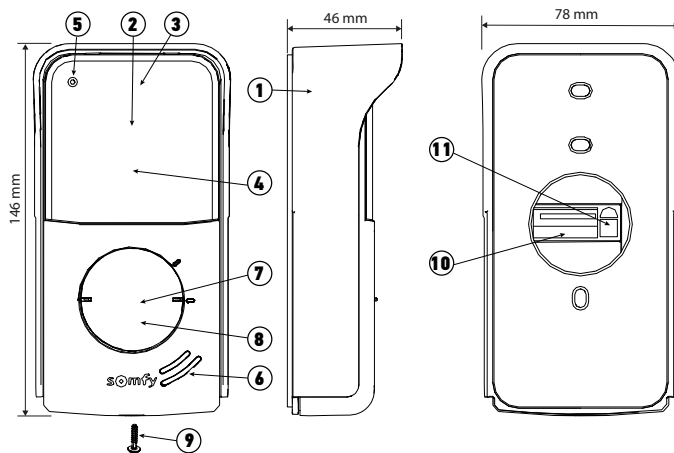

Č.	Název	Popis
1	Ochranný štítek proti dešti	Chrání kameru před deštěm.
2	Kamera	Natáčí návštěvníky a video odesílá do monitoru a chytrého telefonu. Zorný úhel: H = 102°, V = 68°
3	Infračervené LED	Umožňují lepší noční vidění.
4	Snímač světelného jasu	Automaticky rozsvítí infračervené LED při snížené viditelnosti.
5	Mikrofon	Umožňuje komunikaci návštěvníků.
6	Reproduktor	Přehrává zvuk návštěvníkům.
7	Štítek se jmenovkou	Na štítek můžete uvést své jméno.
8	Podsvícené volací tlačítko	Upozorní majitele zařízení na návštěvu zvoněním vnitřního monitoru a zasláním oznámení s fotografií návštěvníků na všechny chytré telefony připojené k vašemu účtu Somfy Protect.
9	Šroub odolávající vandalům	Brání demontáži venkovního ovládacího panelu bez potřebného klíče.
10	Švorkovnice	Umožňuje připojit venkovní ovládací panel k monitoru, k motorovému pohonu brány a k elektrickému otvírači vrat.
11	Tlačítko pro seřízení hlasitosti poslechu	Umožňuje nastavit hlasitost reproduktoru venkovního ovládacího panelu.

### Vlastnosti venkovního ovládacího panelu

- Výstupy:
  - Elektrická západka (vrata): napájení 12 V, max. 800 mA doba aktivace: 2, 5 nebo 10 sekund
  - Brána: bezp. kontakt / doba aktivace: 1 sekunda
- Upevnění: Povrchová montáž s ochranným štítkem proti dešti
- Materiály: Hliník a plast
- Stupeň krytí: IP 54
- Zorný úhel: H = 102°, V = 68°
- Provozní teplota: -20 °C až +55 °C

# TYPOVÁ MONTÁŽ

Vzdálenost mezi monitorem a venkovním ovládacím panelem	Vhodný kabel
Do 80 m	2 vodiče min. 0,5 mm <sup>2</sup> , max. 1,5 mm <sup>2</sup>
80 až 120 m	2 vodiče min. 0,75 mm <sup>2</sup> , max. 1,5 mm <sup>2</sup>

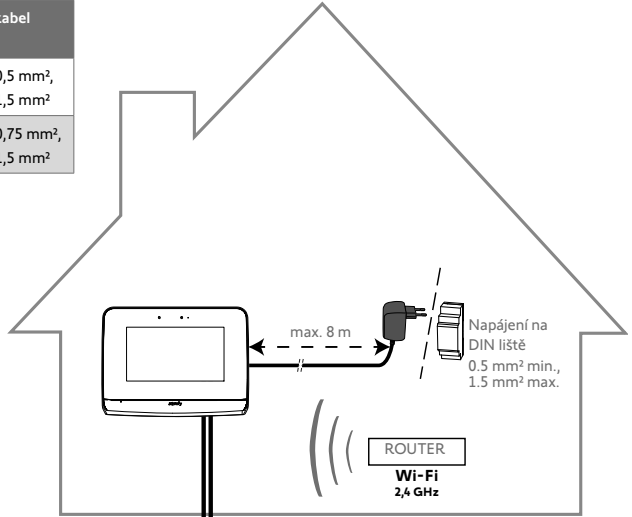

Vzdálenost mezi napájecím zdrojem na DIN lištu a monitorem (L)	Vhodný kabel
≤ 25 m	Min. 2 vodiče 0,5 mm <sup>2</sup>
≤ 35 m	Min. 2 vodiče 0,75 mm <sup>2</sup>
≤ 50 m	2 vodiče 1 mm <sup>2</sup>

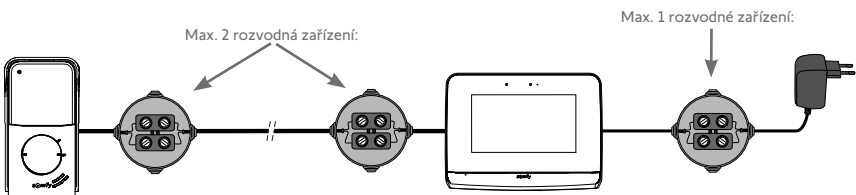
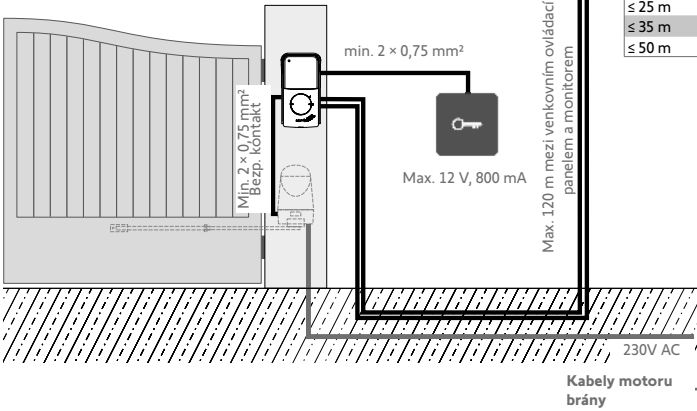

# MONTÁŽ VNITŘNÍHO MONITORU

## [1]. Našroubujte upevňovací držák na zeď.

Upevňovací výstupky musí směřovat směrem k vám (A).

Protáhněte kabely vyčnívající ze zdi dovnitř držáku (B).

Pokud kabely nevyčnívají ze zdi, neprotahujte je dovnitř držáku a použijte k tomu určenou kabelovou lištu (C).

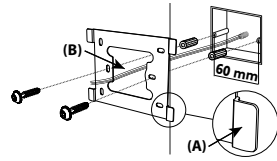

## [2]. Odstraňte 10 mm izolace z kabelů napájení u venkovního ovládacího panelu.

## [3]. Na zadní straně monitoru vložte až ke krajním dorazům 2 napájecí vodiče na svorku DC 24V [7-1]. Dodržte správnou polaritu.

Použijte povinně síťový adaptér dodaný spolu s monitorem nebo napájení DIN lišty dostupné.

Sestavu zatím neuvádějte pod napětí.

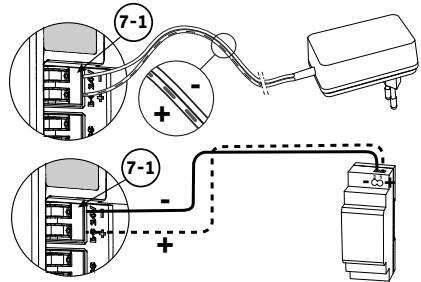

## [4]. Zasuňte až ke krajním polohám oba vodiče venkovního ovládacího panelu na svorku CS/Call station [7-2]. Polarita zde není důležitá.

## [5]. Mírným tahem zkontrolujte, zda jsou kabely řádně vloženy do svorek, a poté je umístěte do k tomu určeného zářezu (D).

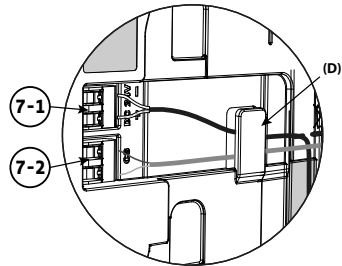
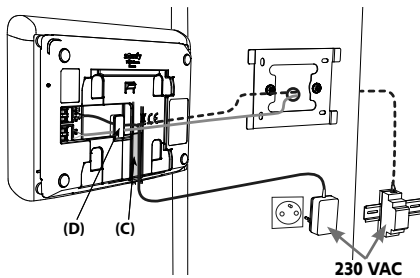

## [6]. Mírným potažením dolů až do krajní polohy připevněte monitor k nástěnnému držáku.

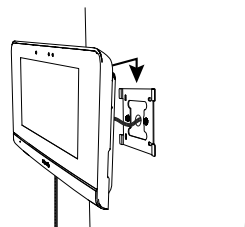

# MONTÁŽ VENKOVNÍHO OVLÁDACÍHO PANELU

Venkovní ovládací panel vám doporučujeme namontovat do přibližné výšky 1,60 m a zamezit umístění kamery do blízkosti světelného zdroje, jinak hrozí zhoršení kvality zaznamenaného obrazu/video návštěvníků.

- [1].** Všechny kabely protáhněte ochranným štítem proti dešti a poté štít připevněte ke zdi/sloupku.

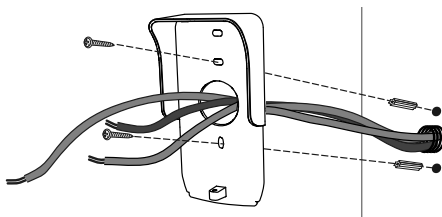

- [2].** K ovládacímu panelu připevněte:

- o kabel vnitřního monitoru ke svorkám **M+** a **M-**. Polarita zde není důležitá.
- o kabel elektrického zámku vrat ke svorkám **L+** a **L-**.
- o kabel pohonu brány k bezpečnostnímu výstupu (**COM** a **NO**).

Tip: Pomocí šroubováku zatlačte na hranatý zářez, vložte vodič a poté jej uvolněte (viz obrázek).

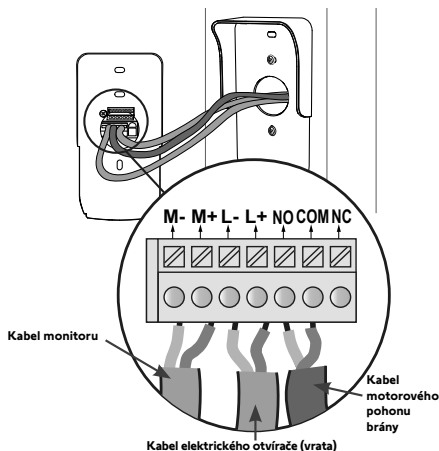
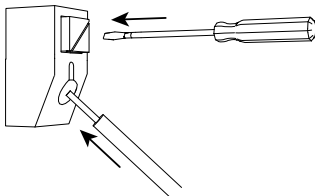

- [3].** Umístěte ovládací panel do štítku **proti dešti** a našroubujte jej pomocí dodaného montážního klíče (E).

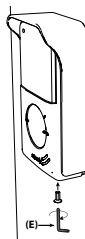

- [4].** Nasadte štítek se jmenovkou:

- (1). Otočte tlačítkem volání ve směru proti pohybu hodinových ručiček až k vyryté značce a poté jej vyjměte.
- (2). Pro přístup k štítku vyjměte kulatou membránu.
- (3). Napište své jméno na bílý štítek permanentním popisovačem a poté štítek a jeho membránu uložte zpět do místa určení.
- (4). Pomocí značek nasadte volací tlačítko na venkovní ovládací panel a otočte jím ve směru hodinových ručiček až do zacvaknutí.

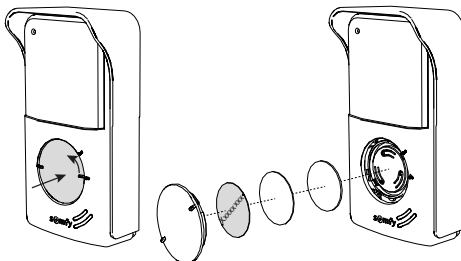

# PŘIPOJENÍ K BRÁNĚ A/NEBO K VRATŮM

**!** Aby bylo možné ovládat bránu/vrata z aplikace „Somfy Protect“, musí být venkovní ovládací panel videotelefonu připojen k pohonu brány a/nebo elektrickému protiplechu vrat.

## PŘIPOJENÍ K MOTOROVÉMU POHONU BRÁNY SOMFY



V souladu s normou EN 12453 týkající se bezpečnosti používání motoricky poháněných bran a vrat je při používání videotelefonu pro ovládání automatického pohonu bran nebo garážových vrat mimo dohled uživatele nutné k automatickému systému vždy povinně instalovat bezpečnostní zařízení, jako je např. elektrické fotobuňka.

V případě nedodržení těchto pokynů nenese Somfy žádnou zodpovědnost za případné škody, ke kterým by mohlo dojít.

- [1]. Vypněte elektrické napájení pohonu brány Somfy.
- [2]. Sejměte kryt ovládací skříně nebo motoru obsahující elektroniku.
- [3]. Výstup bezpečnostního kontaktu (COM a NO) venkovního ovládacího panelu připojte k elektronice motorového pohonu. Pokud není připojení venkovního ovládacího panelu podrobně popsáno v návodu k motorovému pohonu, postupujte podle instrukcí pro připojení klíčového spínače.

Venkovní ovládací panel	Elektronika pro motorové pohony Somfy			Elixo 3s io	Control box 3s io	Elixo smart io
Připojte...	ke svorkám START	ke svorkám BUS	k očíslovaným svorkám			
<b>COM</b>	5	3	3	10	31	13
<b>NO</b> celkové otevření otevření pro pěší průchod	6	4	5 6	11 9	30 32	12 14

Pokud je motorový pohon poháněn solárním zdrojem energie, je kabelové ovládání deaktivováno. Jeho ovládání lze provádět pouze pomocí rádiového ovladače io-homecontrol® na vnitřním monitoru.

Pro připojení venkovního ovládacího panelu k jinému modelu motorového pohonu brány postupujte podle instrukcí uvedených v návodu pro její montáž.

## PŘIPOJENÍ K ELEKTRICKÉMU OTVÍRAČI (ZÁMKU)

Připojte svorky L- a L+ venkovního ovládacího panelu k elektrickému otvírači.

Ohleďte správné polaritu: prostudujte si návod k elektrickému otvírači.

Nastavení doby aktivace otvírače (2, 5 nebo 10 sekund) se provádí v menu „Nastavení“ vnitřního monitoru.

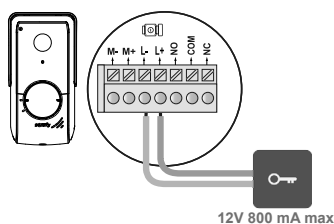

## UVEDENÍ INSTALACE POD NAPĚTÍ

Na konci montáže zapněte napájení brány a poté připojeného videotelefonu.

Displej a funkční LED kontrolka umístěná na okraji vnitřního monitoru se rozsvítí. Nyní můžete provést nastavení.

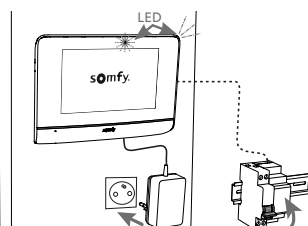



# NASTAVENÍ VNITŘNÍHO MONITORU A VENKOVNÍHO OVLÁDACÍHO PANELU

## VNITŘNÍ MONITOR

Displej se rozsvítí automaticky v případě detekce pohybu ve vzdálenosti cca 25 cm, nebo při dotyku/stisknutí. V případě přerušení přívodu elektrického napájení zůstanou tato nastavení uložena v monitoru.

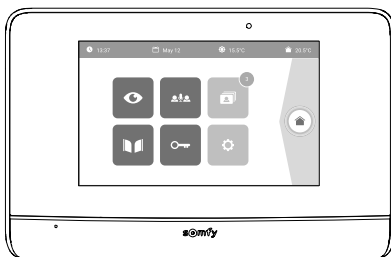

Zobrazení	Název ikony	Funkce
	Live	Vstup na displej pro zobrazení venkovního ovládacího panelu (režim aktivního dohledu po dobu 120 s).
	Ovládání z domova	Vstup na displej pro ovládání vybavy io-homecontrol®.
	Režim fotografií	Zobrazení fotografií pořízených ručně a automaticky v době nepřítomnosti. Číselný údaj zobrazuje počet fotografií, které nebyly zobrazeny.
	Brána	Otevření/zavření brány.
	Vrata	Otevření elektrického otvírače vrat.
	Vlastní nastavení	Zobrazení nastavení videotelefonu.
	Venkovní teplota	Snímač teploty je umístěn ve venkovním ovládacím panelu.
		Funkce bude dostupná později.

## VENKOVNÍ OVLÁDACÍ PANEL

### NASTAVENÍ HLASITOSTI REPRODUKTORU

Pro nastavení hlasitosti reproduktoru musíte použít šroubovák, pomocí kterého budete otáčet potenciometrem na zadní straně venkovního ovládacího panelu:

- ve směru hodinových ručiček pro zvýšení hlasitosti;
- proti směru pohybu hodinových ručiček pro snížení hlasitosti.

### AKTIVACE NEBO DEAKTIVACE PÍPÁNÍ TLAČÍTKA VOLÁNÍ

Po stisknutí tlačítka volání návštěvníkem zazní pípnutí.

Pro odstranění tohoto pípnutí nebo pro jeho opětovnou aktivaci stiskněte na 5 sekund tlačítko volání, dokud nezazní pípnutí pro potvrzení změny stavu.

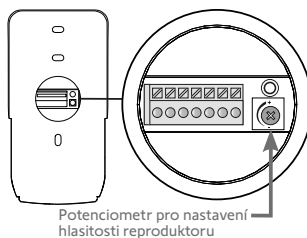

Potenciometr pro nastavení hlasitosti reproduktoru

# BEZDRÁTOVÉ OVLÁDÁNÍ ZAŘÍZENÍ io-HOMECONTROL®

Vnitřní monitor je vybaven vysílačem io-homecontrol®. Je kompatibilní výhradně s přístroji vybavenými technologií rádiového přenosu io-homecontrol®.

Používá se pro samostatné nebo skupinové ovládání následujících zařízení značky Somfy:

- motorový pohon garážových vrat;
- přijímač osvětlení;
- motorový pohon rolety;
- motorový pohon brány
- atd.

Tuto funkci umožňuje systém rádiových kanálů označených ve sloupcích (viz „Úvodní obrazovka“). Každý kanál odpovídá jednomu určitému dálkovému ovladači a může ovládat jedno nebo několik zařízení. Počet zařízení, která lze ovládat prostřednictvím jednoho kanálu, není omezen. Pro ovládání jednoho kanálu stačí stisknout příslušné tlačítko.

**Důležité:** Zkontrolujte, zda je zařízení, které chcete bezdrátově ovládat, v dosahu rádiového signálu monitoru.

## ÚVODNÍ OBRAZOVKA

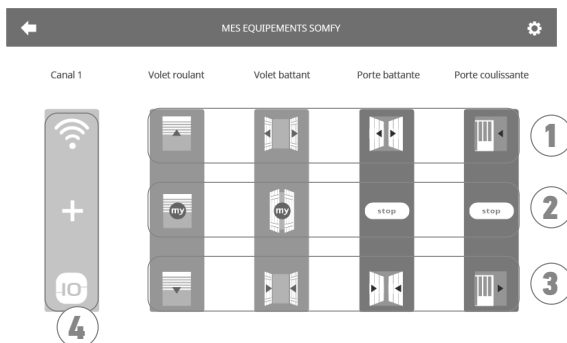



Č.	Název	Funkce
1	Horní tlačítko	Otevřít/rozsvítit zařízení io-homecontrol®.
2	Prostřední tlačítko	Zastavit pohyb zařízení io-homecontrol®. Uvést zařízení io-homecontrol® do polohy nastavené jako oblíbené.

Č.	Název	Funkce
3	Spodní tlačítko	Zavřít/zhasnout zařízení io-homecontrol®.
4	Šedě označený kanál	Ke kanálu není aktuálně přiřazeno žádné zařízení io-homecontrol®.

## PŘIDÁNÍ ZAŘÍZENÍ IO-HOMECONTROL®

Pro přidání zařízení io-homecontrol® stiskněte nejdříve  na úvodní obrazovce a poté:

-  uprostřed obrazovky, jedná-li se o první přidávané zařízení;
-  vpravo nahoře obrazovky, poté  nalevo pro přidání 2. a dalších zařízení.

Po zahájení postupu přidání nového zařízení se vám na monitoru budou postupně zobrazovat jednotlivé kroky a pokyny.

V případě pochybností si prostudujte příručku k vašemu zařízení io-homecontrol®.

## PŘÍKLAD: PŘIDÁNÍ ROLETY IO-HOMECONTROL®

- [1]. Vyberte typ zařízení (např.: roleta).
- [2]. Vyberte kanál, ke kterému ji chcete přiřadit (např.: kanál 1). Poté se roleta zobrazí na vybraném kanálu. Stiskněte „Pokračovat“.
- [3]. Pojmenujte svůj kanál (např.: pokoj): max. 7 znaků.

**Poznámka:** Klávesnice je implicitně nastavena na psaní velkých písmen. Kliknutím na tlačítko  můžete použít také malá písmena. Stiskněte „OK“.

- [4]. Nyní proveďte 3 kroky, které se zobrazují na obrazovce:

- (1). Označte původní ovladač rolety, tzn. ovladač nebo dálkový ovladač, který ovládá pouze tuto roletu. Pootevřete roletu pomocí tohoto původního ovladače.

**Poznámka:**

- Pokud je původní ovladač ztracený nebo rozbítý a byl jediný, kterým bylo možné roletu ovládat, kontaktujte některého z našich poradců firmy Somfy.

- Pokud roletu ovládá ještě další ovladač, použijte jej pro provedení následujících kroků.

- (2). Stiskněte tlačítko PROG na původním ovladači na min. 3 sekundy: Produkt zareaguje (roleta nebo žaluzie například vykoná jeden krátký pohyb tam a zpět).

Funkce PROG je aktivovaná na dobu 10 minut.

**Poznámka:** Pokud na vašem ovladači není tlačítko PROG, prostudujte si jeho uživatelskou příručku.

- (3). Stiskněte tlačítko „Spárovat“ na monitoru.

- [5]. Stisknutím tlačítka „Test“ zkontrolujte, zda spárování úspěšně proběhlo.

- [6]. Pokud roleta reaguje, stiskněte „Pokračovat“. V opačném případě stiskněte „Zopakovat“ nebo „Ukončit“.

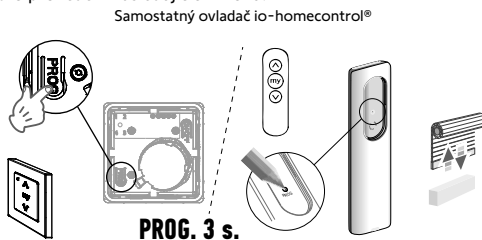

## ZVLÁŠTNÍ PŘÍPAD: PŘIDAT ZAŘÍZENÍ K JIŽ OBSAZENÉMU KANÁLU



K jednomu rádiovému kanálu můžete načíst několik zařízení io-homecontrol® a vytvářet tak skupiny zařízení. Všechna zařízení přiřazená ke stejnému kanálu budou poté fungovat společně. Pro přidání zařízení postupujte podle výše popsaného postupu („Přidání zařízení io-homecontrol®“). Ve fázi výběru kanálu vyberte již obsazený zvolený kanál.

**Poznámka:** Pro dosažení optimální ergonomie používání vám doporučujeme na jeden rádiový kanál umístit vybavení stejného typu. Pokud zařízení, které přiřazujete k obsazenému kanálu, není stejného typu (např.: přidání rolety ke kanálu, ke kterému je přiřazeno osvětlení), přednost bude mít ikona znázorňující poslední přidávaný produkt (roletu). Název kanálu je však i po přidání nového produktu možné změnit (např.: místo „osvětlení“ zadáte „obývací pokoj“).

## PŘIDÁNÍ SYSTÉMU SPUŠTĚNÍ SCÉNÁŘE SOMFY io-HOMECONTROL®

- [1]. Vyberte typ zařízení (např.: systém spuštění scénáře).
- [2]. Vyberte kanál, ke kterému ji chcete přiřadit (např.: kanál 1). Na vybraném kanálu se zobrazí ikona „Play“. Stiskněte „Pokračovat“.
- [3]. Pojmenujte svůj kanál (např.: Scénář): max. 7 znaků. Stiskněte „OK“.
- [4]. Na svém počítači se připojte k rozhraní pro přidání vybavení, domácí jednotky (Tahoma atd.) a postupujte podle instrukcí pro přidání ovladače / spouštěče scénáře.
- [5]. Nyní proveďte 2 kroky, které se zobrazí na obrazovce videotelefonu.

## ODEBRÁNÍ ZAŘÍZENÍ io-HOMECONTROL®

Pro odebrání zařízení io-homecontrol® nejdříve stiskněte  na úvodní obrazovce a poté  vpravo nahoře. Nakonec stiskněte  uprostřed obrazovky.

Po zahájení postupu odebrání zařízení se vám na monitoru budou postupně zobrazovat jednotlivé kroky a pokyny. V případě pochybností si prostudujte příručku k vašemu zařízení io-homecontrol®.

**Poznámka:** Jediné kroky jsou stejné jako u postupu přidání zařízení, viz „Přidání zařízení io-homecontrol®“.

# PŘIPOJENÍ VIDEOTELEFONU K APLIKACI „SOMFY PROTECT“

Díky aplikaci „Somfy Protect“ ovládá uživatel videotelefon na dálku a nepromešká žádnou návštěvu!

Jakmile přijde návštěva, na všechny chytré telefony připojené k účtu je odesláno oznámení s fotografií.

Komunikujte s ní v reálném čase, otevřete jí na dálku bránu a/nebo vrata a prohlédněte si video s historií zmeškaných návštěv.

Pokud je uživatel již vybavený bezpečnostními produkty Somfy (alarmy, kamery), může je ovládat současně a sledovat tak své návštěvy.

Pokud má box TaHoma® (Switch nebo premium (V2)), může spustit až dva předem uložené scénáře.

## NEMÁ VÁŠ ZÁKAZNÍK ÚČET „SOMFY PROTECT“?



- Získejte kód wi-fi:
- Stáhněte aplikaci „Somfy Protect“ do chytrého telefonu uživatele.
- Otevřete aplikaci a vytvořte účet.
- Přidejte toto nové vybavení tak, že zvolíte „Připojený videotelefon“ a poté „V®500 PRO io Connect“.
- Postupně provádějte uvedené instrukce.

Více informací o kompatibilních verzích chytrých telefonů najdete na [www.somfyprotect.com/apps](http://www.somfyprotect.com/apps).

## MÁ JIŽ VÁŠ ZÁKAZNÍK ÚČET „SOMFY PROTECT“?

- Otevřete si aplikaci „Somfy Protect“.
- Přejděte do „Moje zařízení“.
- Přidejte toto nové vybavení tak, že zvolíte „Připojený videotelefon“ a poté „V®500 PRO io Connect“.
- Postupně provádějte uvedené instrukce.

## RESET / OPĚTOVNÉ SPUŠTĚNÍ VIDEOTELEFONU

### V PŘÍPADĚ ZMĚNY WI-FI SÍTĚ

Pro změnu Wi-Fi sítě (například při výměně vašeho internetového routeru) musíte provést opětovný reset vašeho videotelefonu:

- Nachystejte si dodaný špendlík pro resetování a nové heslo k Wi-Fi.
- Otevřete si aplikaci „Somfy Protect“.
- Přejděte do menu „Moje zařízení“.
- Vyberte svůj videotelefon a poté „Změnit síť Wi-Fi“.
- Postupujte podle uvedených pokynů.

### OPĚTOVNÉ SPUŠTĚNÍ

Opětovné spuštění vašeho připojeného videotelefonu:

- na dálku: v aplikaci „Somfy Protect“ si zobrazte nabídku „Moje vybavení“, zvolte videotelefon a stiskněte tlačítko „Restartovat“ v pravé horní části displeje,
- na monitoru: na sekundu stiskněte tlačítko reset pomocí dodaného špendlíku.

Vaše nastavení provedené v aplikaci „Somfy Protect“ a v monitoru zůstanou zachována.

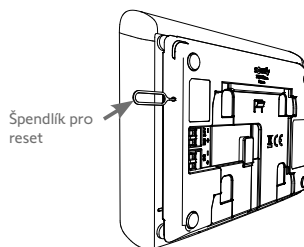

## Kód Open Source

Tento produkt obsahuje kód, na který se vztahuje licence GNU General Public License, GNU Lesser General Public License a/nebo další licence typu open source. Kompletní strojově čitelná kopie zdrojového kódu odpovídajícího tomuto kódu je dostupná na vyžádání. Tato nabídka je dostupná komukoli, kdo tuto informaci získá, a vyprší 2 roky po datu posledního prodeje této verze produktu společností Somfy Activites SA.

Pro získání tohoto zdrojového kódu se se žádostí obraťte na:

Somfy Activités SA – K rukám: ředitel IP – 50 Avenue du Nouveau Monde – 74300 CLUSES FRANCIE